

05

Quincaillerie

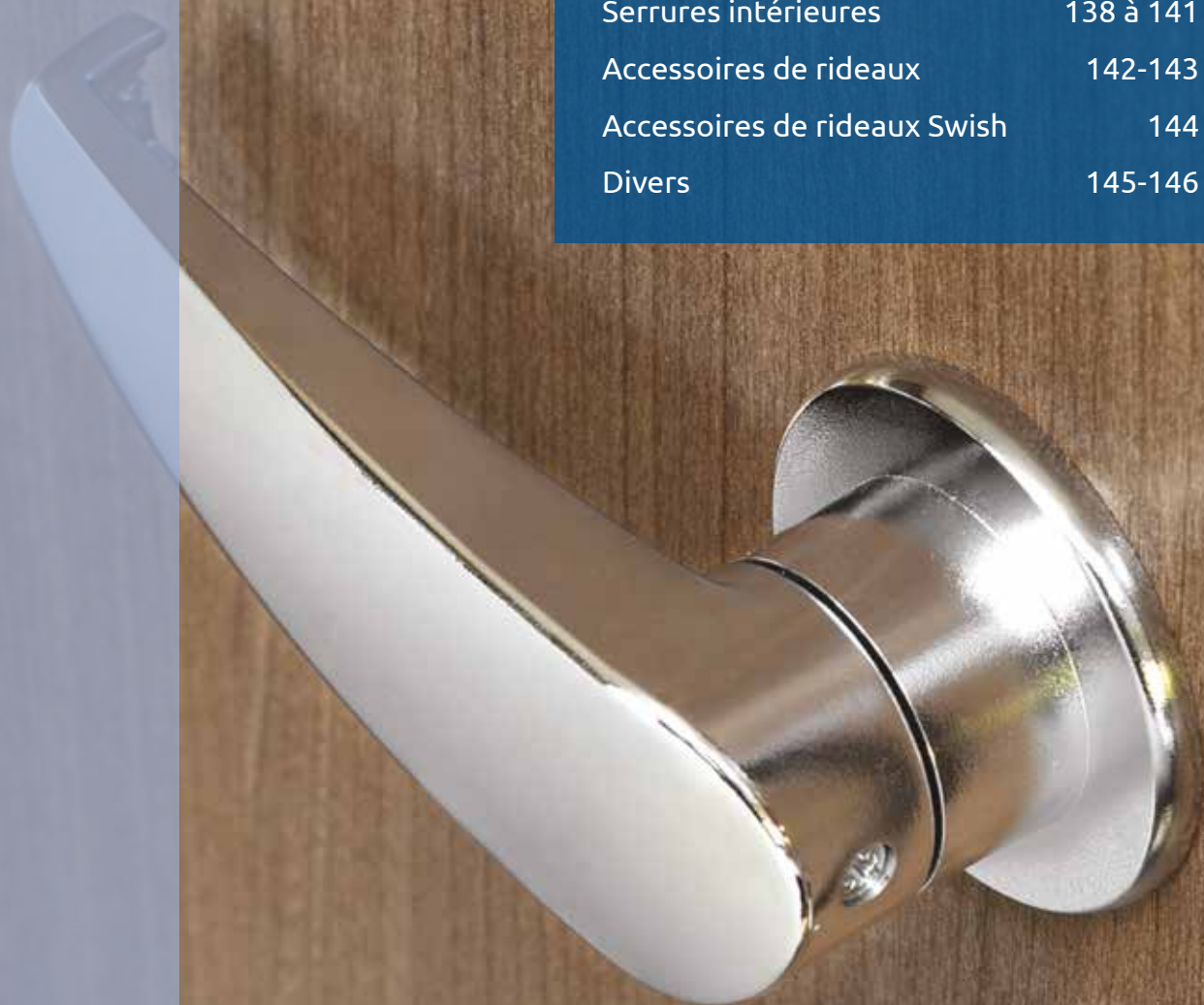

Assemblage de meubles	130-131
Ouvertures de meubles	132 à 135
Fermetures de meubles	136-137
Serrures intérieures	138 à 141
Accessoires de rideaux	142-143
Accessoires de rideaux Swish	144
Divers	145-146





Info Conseil

Les références qui terminent par S sont vendues par sachet de 10 pièces et bénéficient d'un tarif préférentiel (unité de vente = le sachet)
Pratique ! Le prix de vente indiqué est à la pièce

■ Fixations avec couvercle



Référence	Version	Dimensions	Entraxe	Coloris	Prix €
1 X801056S	2 trous	20 x 20 mm		Blanc	0,60
X801055S	2 trous	20 x 20 mm		Marron	0,60
2 X816962S	2 trous	21 x 21 x 18 mm		Beige	0,60
3 X801063S	3 trous	43 x 43 x 43 mm		Blanc	1,50
X801064S	3 trous	43 x 43 x 43 mm		Marron	1,80
X804888S	3 trous	43 x 43 x 43 mm		Noir	1,50
4 X812858S	4 trous	43 x 20 mm	25 mm	Blanc	0,60
X801910S	4 trous	43 x 20 mm	25 mm	Gris	0,60
X801060S	4 trous	43 x 20 mm	25 mm	Marron	0,60
X812859S	4 trous	43 x 20 mm	25 mm	Teck	0,60

■ Fixations rectangle

Référence	Version	Dimensions	Coloris	Prix €
1 X801051S	3 trous	42 x 15 x 12 mm	Blanc	0,50
X801052S	3 trous	42 x 15 x 12 mm	Marron	0,60
2 X801053S	4 trous	42 x 15 x 15 mm	Blanc	0,70
X801054S	4 trous	42 x 15 x 15 mm	Marron	0,70



■ Tourniquet



Livré avec contre-plaque, épaisseur 17 mm

Référence	Dimensions	Coloris	Prix €
X801071	Lg. 51 mm	Blanc	10,40

■ Inserts ronds

Assortir les inserts Ø 25 mm avec les caches entraxe 3,2 mm et les inserts Ø 23 mm avec les caches entraxe 15,5 mm

Référence	Dimensions	Coloris	Descriptif	Prix €
1 X812856S	Ø 26 x 8 mm	Beige	Livré avec cache entraxe 17 mm	0,70
2 X805895S	Ø 25 x 8 mm	Beige		0,50
X805896S	Ø 25 x 10 mm	Beige		NC
3 X815927S	Ø 23 x 8,5 mm	Transparent		0,60
X815928S	Ø 23 x 10 mm	Transparent		0,70



■ Cache-inserts



Référence	Dimensions	Entraxe	Coloris	Prix €
1 X805894S	Ø 31 mm	3,2 mm	Blanc	0,50
2 X805892S	Ø 31 mm	3,2 mm	Beige	0,50
3 X805893S	Ø 31 mm	3,2 mm	Gris clair	0,50
4 X805891S	Ø 31 mm	3,2 mm	Ivoire	0,50
5 X815929S	Ø 30 mm	15,5 mm	Blanc	0,50
6 X815930S	Ø 30 mm	15,5 mm	Noisette	0,50
7 X815931S	Ø 30 mm	15,5 mm	Terre de Sienne	0,50
8 X815932S	Ø 30 mm	15,5 mm	Marron Vienna	0,50

Info Conseil

Les références qui terminent par S sont vendues par sachet de 10 pièces et bénéficient d'un tarif préférentiel (unité de vente = le sachet)
Pratique ! Le prix de vente indiqué est à la pièce



Ferrures d'assemblage



Référence	Dimensions	Entraxe	Version	Coloris	Prix €
1 X801186	40 x 20 x 15 mm		2 trous	Marron	1,10
<i>Plastique avec renfort acier</i>					
2 X812883	63 x 40 x 8 mm	49 mm	2 x 2 trous	Laitonné B ★	2,50
<i>En acier, format demi-lune</i>					

Equerres acier

Référence	Dimensions	Entraxe	Coloris	Prix €
1 X810591	24 x 24 x 2 mm		Métal B ★	0,70
2 X800113S	30 x 30 x 2 mm	13 mm	Zingué B ★	0,70
X812880S	42 x 42 x 2 mm	17,5 mm	Zingué B	0,90
X812865S	62 x 62 x 2 mm	36 mm	Zingué	1,10
3 X800928	25 / 25 x 29 mm		Zingué	2,50
4 X800931	20 / 33 x 29 mm		Bronze	2,30



Equerre plastique



Référence	Dimensions	Coloris	Prix €
X800933S	19/19 x 39 x 3,5 mm	Marron B ★	6,10

Equerres acier à plat

Référence	Dimensions	Coloris	Descriptif	Prix €
X800162	40 x 40 x 10 mm	Zingué	Epaisseur 1,5 mm	1,00
X800930	60 x 60 x 10 mm	Zingué	Epaisseur 1,5 mm	1,40



Consoles plastique



Coloris marron

Référence	Dimensions	Descriptif	Prix €
1 X801081	185 x 90 x 23 mm	Avec arrêt B	4,10
2 X801082	200 x 120 x 20 mm	Rotation 180° avec blocage B	6,70

Consoles pliantes

Référence	Dimensions	Coloris	Prix €
1 X812960	200 x 70 x 30 mm	Zingué bichromaté	34,20
<i>En acier avec ressort. Pour montage vertical</i>			
X801087	250 x 83 x 30 mm	Zingué bichromaté	39,70
<i>En acier avec ressort. Pour montage vertical</i>			
2 X801091	400 x 150 x 40 mm	Blanc	43,40
<i>En acier laqué époxy</i>			



Blocages d'abattant



Référence	Dimensions	Coloris	Prix €
X801083	55 x 29 x 20 mm	Ivoire	2,50
X817566	85 x 29 x 20 mm	Blanc	2,60
X801085	110 x 19 x 20 mm	Ivoire	2,70



■ Charnières acier articulées



Charnières à ressort

Référence	Dimensions	Coloris	Descriptif	Prix €
1 X804940	90 x 45 mm	Zingué	B ★	5,80
2 X810441	93/59 x 50/44 mm	Chromé	B ★	NC
3 X814707	100/66 x 63 mm	Nickelé	Réglable B	11,90
4 X816783	88 x 58 mm	Chromé		4,50
5 X816784	90 x 51 mm	Chromé		4,30



Charnières dégonnables

Référence	Dimensions	Coloris	Descriptif	Prix €
6 X813007	85 x 60 mm	Nickelé	Ouverture à 95°	5,80
7 X814706	120 x 66 mm	Nickelé	Ouverture à 110°	10,40

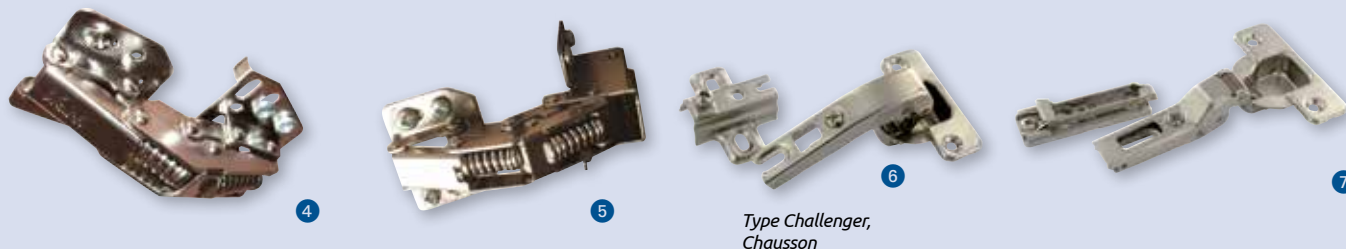

Type Challenger, Chausson

■ Charnières invisibles

Référence	Dimensions	Coloris	Matière	Descriptif	Prix €
1 X810211	50 x 50 mm	Nickelé	Acier	Réglable, sans ressort B ★	5,80
2 X804937	Ø 10 x 11 mm	Doré	Acier	B	9,80
X810475	Ø 12 x 11 mm	Marron	Plastique	B	5,90



■ Charnières universelles

Référence	Dimensions	Coloris	Matière	Prix €
X801120	40 x 12 x 11 mm	Blanc	Plastique	3,90
X801121	40 x 12 x 11 mm	Marron	Plastique	5,10



■ Charnières plates en plastique

Référence	Dimensions	Coloris	Descriptif	Prix €
1 X801986	44 x 41 x 2 mm	Blanc	B ★	0,40
X812860	44 x 41 x 3 mm	Marron	B ★	0,50
2 X801116	50 x 40 mm	Blanc	Axe inox	4,80
3 X801131	Lg. 25 mm	Blanc	Sans âme, par rouleau de 25 m	7,00





■ Charnières plates en acier



1



2



3

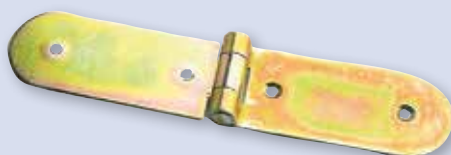

4



5

Référence	Dimensions	Entraxe	Coloris	Descriptif	Prix €
1 X801123	30 x 30 mm		Zingué	Ep. 0,5 mm B	2,60
2 X801124	50 x 30 mm		Zingué	Ep. 0,9 mm	3,30
3 X813008	63 x 44 mm				5,70
4 X801122	190 x 40 mm	56 mm	Zingué bichromaté	Ep. 2 mm, nœud de 12 mm	15,60
5 X801117	67 x 30 x 2 mm		Laiton poli	Spécial plateau de table double B ★	21,40

Info Conseil

Voir aussi les charnières de porte mobil-home p.442

■ Charnières de porte



1



2



3



4



5



6

En aluminium satiné

Référence	Dimensions	Descriptif	Prix €
1 X810805	40 x 75 mm	Porte droite B ★	16,90
2 X807804	40 x 70 mm	Porte gauche B ★	16,90

Charnières type CI / Roller team

Les entraxes multiples sont pris de l'intérieur vers l'extérieur

Référence	Dimensions	Entraxe	Prix €
3 X817308	360 x 52/60 mm	60 / 225 / 350 mm	19,60
4 X817310	225 x 43/47 mm	25 / 97 / 200 mm	20,40
5 X817311	295 x 52/60 mm	60 / 247 mm	17,50
6 X817309	90 x 45/48 mm	43 mm	26,40

■ Charnières de profil de porte



1

en photo : charnière droite



2



3

Référence	Dimensions	Coloris	Version	Prix €
1 X801135	55 x 45/25 mm	Marron	droite	11,30
X801136	55 x 45/25 mm	Gris foncé	droite	11,30
X803150	55 x 45/25 mm	Marron	gauche	11,30
2 X803149	55 x 45/25 mm	Gris foncé	gauche	11,30
3 X801137	28 x 55 x 40 mm	Bronze	dégondable	7,70



■ Charnières anglaises plates



1



2



3

Référence	Dimensions	Coloris		Prix €
1 X801103	38 x 30 mm	Bronze	B ★	1,40
X812962	51 x 35 mm	Bronze	B ★	1,60
2 X801105	63 x 38 mm	Bronze		2,40
X801106	76 x 52 mm	Bronze		3,90
3 X801301	51 x 48 mm	Bronze	B	6,20

■ Charnières anglaises à déport



1



2



3



4



5



6

Référence	Dimensions	Déport	Coloris	Prix €
1 X801107	51 x 35 mm	8 mm	Bronze	4,00
2 X801108	51 x 35 mm	8 mm	Doré	3,60
3 X801114	51 x 57 mm	8+8 mm	Bronze	B 7,50
4 X812977	51 x 35 mm	8 mm	Doré	B ★ 2,10
X801814	51 x 35 mm	8 mm	Bronze	B ★ 1,00
5 X801815	51 x 25 mm	8 mm	Bronze	B ★ 2,40
6 X810637	55 x 65 mm	16 mm	Chromé	5,70

Les déports multiples s'entendent de gauche à droite

■ Charnières piano

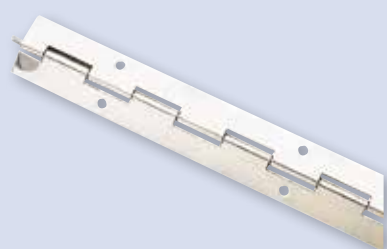

Percées, longueur 2 mètres, entraxe 60 mm. La largeur est mesurée ouverte

Référence	Largeur	Matière	Prix €
X801126	20 mm	Acier nickelé	13,50
X801127	25 mm	Acier nickelé	14,30
X801128	30 mm	Acier nickelé	6,80
X801129	40 mm	Acier nickelé	23,00
X801130	40 mm	Inox	42,80



■ Compas à ressort



En plastique, coloris noir

Référence	Hauteur	Descriptif	Prix €
1 X800915S	65 mm	Type Sesam II	B ★ 7,20
2 X800925	100 mm	Type Sesam II	B 4,50
3 X800284	120 mm	À force réglable, entraxe 24 mm	B ★ 5,60

■ Compas plastique articulé

Référence	Hauteur	Coloris	Descriptif	Prix €
X800917	200 mm	Marron	A ressort	4,70



■ Compas acier articulés



Référence	Hauteur	Coloris	Descriptif	Prix €
1 X812189	125 mm	Nickelé mat	Ecartement rad. 184 mm. Type Bürstner, Hobby	36,10
2 X800918	150 mm	Nickelé	La paire, entraxe 16 mm	B 5,90
X800919	200 mm	Nickelé	La paire, entraxe 16 mm	6,60
X800920	240 mm	Nickelé	En laiton, entraxe 26 mm. La pièce	23,30

■ Compas acier automatique

Référence	Hauteur	Coloris	Descriptif	Prix €
X803349	150 mm	Nickelé	Avec arrêt plastique	12,80



■ Compas acier télescopiques



Avec platines de fixation d'angle et latérale

Référence	Hauteur	Coloris	Prix €
X800148	150 mm	Zingué	B ★ 3,40
X800149	200 mm	Zingué	B ★ 14,40
X800916	250 mm	Zingué	B ★ 14,50

Info Conseil

Voir aussi gâche à ressorts p.138

■ Amortisseurs et réduction du bruit

Amortisseur de retenue

En plastique, il évite les bruits et amortit les chocs

Référence	Dimensions	Entraxe	Coloris	Prix €
1 X814342	67 x 44 mm	41 mm	Gris	B 4,90

Patins adhésifs

Pour portes de placard

Référence	Dimensions	Coloris	Matière	Prix €
2 X811335	Ø 10 mm	Noir	Mousse	0,10
3 X816631	Ø 11 mm	Transparent	Caoutchouc	NC

La plaque de 72 pièces, sous blister





■ Verrous alsaciens



Référence	Dimensions	Pêne	Coloris	Prix €
1 X800741	70 x 14 x 8,5 mm	17 mm (coudé)	Marron	1,80
X804705	70 x 14 x 8,5 mm	17 mm (coudé)	Blanc	1,80
2 X803131	70 x 14 x 8,5 mm	13 mm (droit)	Marron	1,50

■ Targettes laiton poli

Référence	Dimensions	Pêne	Descriptif	Prix €
1 X806258	50 x 25 mm	13 mm		14,10
X807851	51 x 37 mm	13 mm	Coloris argenté	2,50
2 X806259	51 x 26 mm	15 mm	Pêne coudé	11,80
3 X800746	40 x 30 mm	25 mm		19,50
X800747	50 x 30 mm	30 mm		18,80
X800748	50 x 30 mm	45 mm		19,90
4 X800750	55 x 10 mm	17 mm	Montage à droite	14,50
X800751	55 x 10 mm	35 mm	Montage à droite	15,20
X815082	55 x 10 mm	35 mm	Montage à gauche	15,20

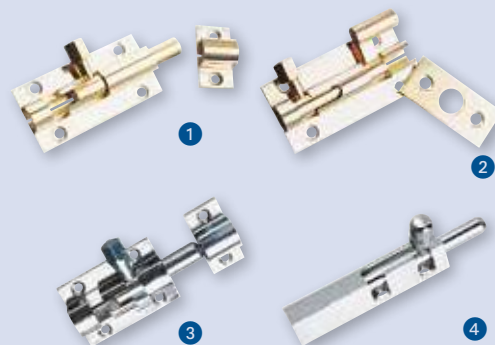

■ Loqueteaux



Référence	Dimensions	Pêne	Coloris	Prix €
1 X812976	20 x 30 mm	15 mm	Nickelé	7,80
«Cocotte» en acier				
2 X814343	45 x 49 mm	11 mm	Gris	30,30
Avec gâche et cales d'épaisseur 1,5, 2,5 et 5,5 mm				
3 X810620	50 x 40 mm	15 mm	Nickelé	23,40
Verrou de lit				

■ Verrous

Référence	Dimensions	Coloris	Descriptif	Prix €
1 X800743	55 x 45 mm	Nickelé	Type fléau, en acier	8,50
2 X431702	80 x 40 mm	Doré	Type marine, à double articulation	69,20



■ Loqueteaux à rouleaux



Référence	Dimensions	Entraxe	Coloris	Prix €
1 X807456	47 x 16 mm	41 mm	Nickelé	2,60
2 X800236	32 x 18+10 mm	24 mm	Nickelé	3,10
3 X800943	33 x 18+8 mm	26 mm	Nickelé	2,80
4 X800951	35 mm	28 mm	Blanc (plastique)	1,60



Loqueteaux à billes



Référence	Dimensions	Coloris	Descriptif	Prix €
X800944	42 x 10,6 mm	Laitonné	Contre-plaque 26 x 12 mm	B ★ 6,40
X800945	50 x 12,5 mm	Laitonné	Contre-plaque 32 x 16 mm	B ★ 6,70
X812863	60 x 14,5 mm	Laitonné	Contre-plaque 41 x 18 mm	B ★ 9,50

Loqueteaux plastique

Référence	Entraxe	Coloris	Descriptif	Prix €
1 X800947	35,5 + 20 mm	Crème	Fixe paroi	2,50
2 X800138	35,5 + 20 mm	Marron		B ★ 2,00



Loqueteaux Latch



Référence	Désignation	Dimensions	Coloris	Descriptif	Prix €
1 X804730	Mini Latch	27 x 34+13 mm	Marron	Avec gâche	B ★ 3,90
X804731	Gâche seule	Lg. 35 mm	Marron		B ★ 3,20
2 X804939	Tutch Latch	54 x 18+20 mm	Bronze		10,60

Loqueteaux magnétiques

Référence	Dimensions	Entraxe	Coloris	Descriptif	Prix €
1 X805048	Lg. 41 mm		Noir	Tutch Latch	3,80
2 X812877	Lg. 46 mm	37 mm	Blanc	Force 4 kg	B ★ 3,30
X800240	Lg. 46 mm	32 mm	Blanc	Force 6 kg	B ★ 3,00



Loqueteau à pousoir



Référence	Dimensions	Coloris	Descriptif	Prix €
X812770	Lg. 48 mm	Noir	Type Autostar	B ★ 4,20

Loqueteau de trappe



Loquet utilisé sur les trappes de plancher, il peut également être utilisé sur les portes (soute, placard...). Tirette permettant l'ouverture depuis l'intérieur. Encastrement Ø 50 mm.

Référence	Dimensions	Coloris	Descriptif	Prix €
X817843	Ø 61 x 25 mm	Noir	Type Laika, Pilote	NC



Poignées de meuble CI / Roller team



Référence	Coloris	Dimensions	Prix €
1 X817325	Gris	Lg. 100 mm	3,40
2 X817326	Aluminium	Lg. 180 mm	23,20

★ **Produit Star** : Améliorez la rentabilité de votre magasin avec notre liste conseil



Info Conseil

la serrure avec encoches est universelle : peut être utilisée seule ou avec tringlerie

■ Serrures de placard Push-lock



Ouverture uniquement depuis l'extérieur
Boîtier dim. 78 x 45 mm, entraxe 64 mm
La serrure complète comprend 1 boîtier serrure (de placard), 1 tringle et 1 gaine (lg. 2 m), 1 paire de crochets et 2 boulons sur plaque.

Référence	Coloris	Version	Prix €
1 X811169	Blanc	Avec encoches	B ★ 10,70
X805450	Marron	Avec encoches	B ★ 9,90
X813771	Nickelé	Avec encoches	18,60
X804950	Blanc	Sans encoche	9,00
X812943	Marron	Sans encoche	B ★ 6,60
X812819	Nickelé	Sans encoche	10,90
2 X800825S	Marron	Complète	23,80
X804952S	Blanc	Complète	23,90
X804953	Nickelé	Complète	23,70

■ Serrures de toilette Push-lock

Ouverture possible des deux côtés
Boîtier dim. 78 x 45 mm, entraxe 64 mm
La serrure complète comprend 1 boîtier serrure (de toilette), 1 tringle et 1 gaine (lg. 2 m), 1 paire de crochets et 2 boulons sur plaque.

Référence	Coloris	Version	Prix €
1 X812944	Marron	Avec encoches	B ★ 13,20
X805448	Blanc	Avec encoches	B ★ 22,00
X800820	Marron	Sans encoche	12,10
X804943	Blanc	Sans encoche	12,10
2 X800817S	Marron	Complète	25,70
X800818S	Blanc	Complète	26,30

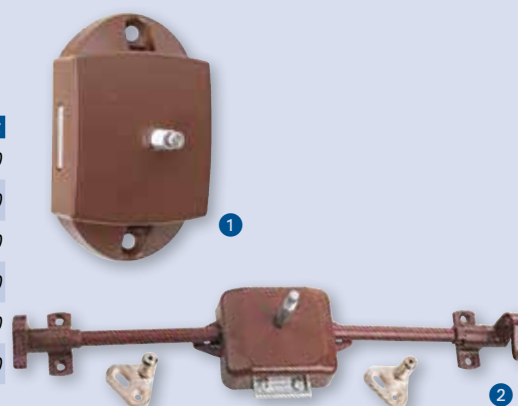

■ Serrures mini Push-lock



Pour placards.
Dim. 48 x 35 mm, entraxe 35 mm

Référence	Coloris	Prix €
X804954	Blanc	B ★ 5,90
X804956	Marron	B ★ 6,30
X804957	Nickelé	10,10

■ Gâches

Universelles, elles conviennent également aux serrures p.140 - 141

Référence	Dimensions	Descriptif	Prix €
1 X800837	44 x 12 mm	Pour serrure à carré X800164	B ★ 2,20
2 X810425	55 x 10 mm	Plastique	B ★ 1,20
3 X812952	64 x 16 mm	Plate, en acier zingué	B 2,60
4 X815688	53 x 25 mm	À ressorts. Entraxe 20 mm	B ★ 5,50



Produit

Amortit les vibrations lorsque le véhicule est en mouvement



Nuancier des coloris de boutons et rosaces



Nickelé brillant

Nickelé mat

Laitonné

Marron

Gris

Blanc

Boutons et rosaces ronds

Pour serrures Push-lock

Pour panneaux de 13 mm

Rosaces Ø 38 ép. 17 mm, boutons Ø 23 mm



Référence	Coloris	Prix €
X800821	Marron	3,70
X802690	Laitonné	B 8,90
X802691	Nickelé mat	B ★ 5,90
X804714	Blanc	3,70
X804715	Gris	3,70

Pour panneaux de 16 mm

Rosaces Ø 34 ép. 17 mm, boutons Ø 23 mm



Référence	Coloris	Prix €
X800822	Marron	B ★ 3,80
X802693	Laitonné	B ★ 8,90
X802694	Nickelé mat	B ★ 5,90
X804716	Blanc	B ★ 3,70
X812263	Nickelé brillant	B 8,70
X816764	Chromé brillant	9,00

Pour panneaux de 19 mm

Rosaces Ø 32 ép. 14 mm, boutons Ø 23 mm



Référence	Coloris	Prix €
X800823	Marron	B 3,70
X802696	Laitonné	B 16,90
X802697	Nickelé mat	B ★ 5,70
X812262	Nickelé brillant	B 8,40

Bouton et rosace



Dim. hors-tout 40 x 30 mm, encastrement Ø 26 x 10 mm.

Livré avec cale de montage

Référence	Coloris	Prix €
X816765	Rosace acier satiné, bouton chromé	NC

Mini boutons et rosaces

Pour serrures mini Push-lock, montage sur panneaux de 16 mm.

Rosaces Ø 24,5 ép. 11 mm, boutons Ø 16 ép. 16 mm.



1



2

Référence	Coloris	Prix €
1 X804959	Nickelé mat	B ★ 6,50
X804958	Blanc	B ★ 2,00
X805044B	Gris	★ NC
X805045	Marron	B ★ 2,60
2 X816767	Chromé mat	B 7,50
X816766	Chromé brillant	B 10,50



■ Serrures à pilon «SNAP IN»



Serrure intérieure entraxe 32 mm

Référence	Entraxe	Coloris	Matière	Descriptif	Prix €
1 X812186S	77 mm	Nickelé mat	Plastique	Pilon Ø 16 mm	23,40
2 X815565S	96 mm	Argent brillant	Zamak	Avec gâche métal. Type Bürstner	27,60
3 X812181	96 mm	Nickelé mat	Zamak	Type Challenger et Chausson	11,50

■ Serrure type E

Serrure encastrable dans la porte de salle de bains (épaisseur mini 19 mm) à montage réversible. Accessoires (rosaces, carré de 7 mm et poignées) vendus séparément.

Boîtier dim. 61/99 x 66 x 15 mm

Type de montage : Autostar, Carado, Dethleffs, Hobby, Knaus, LMC

Référence	Désignation	Coloris	Prix €
1 X815639	Serrure type E	Noir	15,70
2 X815640	Rosace extérieure	Nickelé mat	5,90
3 X815641	Rosace intérieure	Nickelé mat	5,80

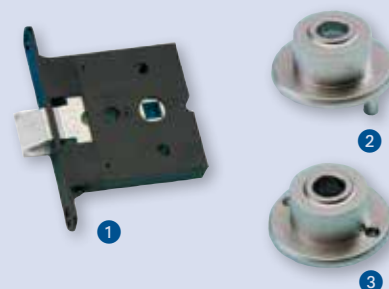

■ Serrures type T et S

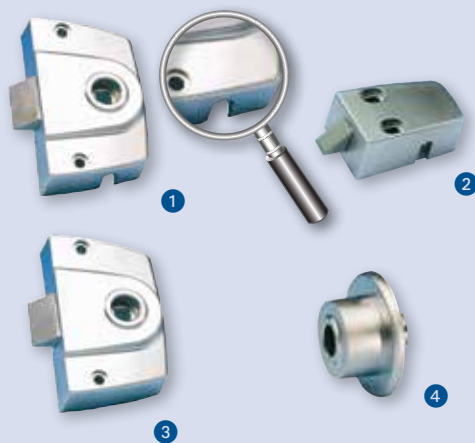

Serrure en applique à montage réversible, coloris nickelé mat.

Accessoires (rosaces, carré de 7 mm et poignées) vendus séparément.

Dim. boîtier 80 x 50 mm (pêne de 10 mm), entraxe 64 mm

Type de montage : Adria, Autostar, Dethleffs, Fleurette, Hobby, Knaus, LMC

Référence	Désignation	Descriptif	Prix €
1 X815642	Serrure type T	Spéciale salle de bains	19,90
2 X815643	Serrure complémentaire	Pour compléter la serrure type T en serrure 3 points	9,90
3 X815644	Serrure type S	Pour portes de placard	19,40
4 X815645	Rosace	Réversible	4,20



■ Accessoires pour serrures type E T et S

Référence	Désignation	Descriptif	Prix €
1 X815646	Poignée	Longueur 126 mm, coloris nickelé mat. Se fixe sur tige carrée. Type Adria, Carado, Dethleffs, Fleurette, Knaus	17,10
2 X815647	Bouton	Coloris nickelé mat. Se fixe sur tige carrée. Type Carado, Dethleffs, Knaus, LMC	11,10
3 X815648	Bouton	Coloris nickelé mat. Livrée avec tige carrée. Type Knaus, LMC	16,50
4 X815649	Carré	Section 7 mm, longueur 90 mm. Montage universel	6,10
5 X815650	Gâche	Coloris marron. Type Adria, Autostar, Knaus	0,70





■ Serrure à clé

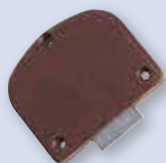

Référence	Dimensions	Coloris	Montage	Prix €
X800835	50 x 48 x 10 mm	Marron	réversible	4,00

■ Clés

Référence	Coloris	Descriptif	Prix €
1 X800838	Laitonné	Imperdable, pour serrure X800164 (pour épaisseur de porte 16 mm)	7,20
2 X814871	Laitonné	Zamak	2,90

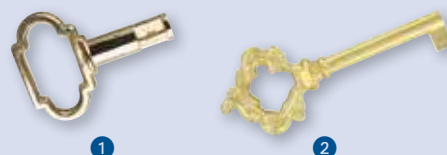

■ Serrures avec fouillot 7 mm



Référence	Dimensions	Coloris	Montage	Descriptif	Prix €
1 X800128	75 x 30 x 14 mm	Marron	réversible	B ★	7,20
2 X800831	75 x 40 x 14 mm	Marron	réversible	Type Adria B ★	7,40
3 X800164	40 x 45 x 10 mm	Marron	gauche	Avec pène claquant	4,90
4 X812869	75 x 39 x 15 mm	Nickelé	réversible	B	25,50

■ Poignées pour carré



Référence	Coloris	Descriptif	Prix €
1 X804996	Laitonné	Zamak	27,80
2 X800843	Doré	Aluminium	33,60
3 X800844	Marron	Poignée complète	B ★ 13,00
4 X804965	Marron	Poignée intérieure seule	6,70
5 X804967	Marron	Rondelle d'arrêt seule	2,60

■ Serrures coquille à encastrer

Référence	Entraxe	Coloris	Matière	Descriptif	Prix €
1 X800778	32 mm	Marron	Plastique	Avec condamnation	B ★ 17,00
X800779	32 mm	Gris	Plastique	Avec condamnation	B ★ 17,00
2 X8007765	32 mm	Marron	Plastique	Sans condamnation ni gâche	B ★ 16,70
X800777	32 mm	Gris	Plastique	Sans condamnation ni gâche	B ★ 19,00



■ Serrure à pousoir



Serrure Caravane II réversible, en plastique. Poignée entraxe 96 mm, livrée avec pousoir.

Référence	Désignation	Coloris	Prix €
X8008155	Poignée + serrure intérieure et gâche	Marron	B ★ 11,30



Info Conseil

Les références ayant une terminaison en S ou P sont vendues par sachet de 100 pièces et bénéficient d'un tarif préférentiel (unité de vente = le sachet, commander 1 pièce). Le prix de vente indiqué est à l'unité.

■ Rails en I

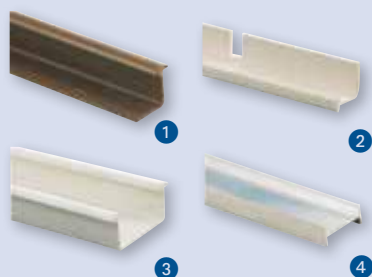

Référence	Dimensions	Matière	Descriptif	Prix €
1 X815253	11 x 6 mm, lg. 2,5 m	Plastique marron		NC
X815252	11 x 6 mm, lg. 2,5 m	Plastique blanc		NC
2 X815254	11 x 6 mm, lg. 2,5 m	Plastique blanc	Découpé pour cintrage	NC
3 X803706	11 x 6 mm, lg. 5 m	Plastique blanc	Rail double, type Caravelair	19,10
4 X800874	15,2 x 6,5 mm, lg. 5 m	Aluminium		11,30

■ Rails en C

Référence	Dimensions	Matière	Prix €
1 X815255	15 x 8 mm, lg. 3 m	Plastique blanc	NC
X815256	15 x 8 mm, lg. 2,5 m	Plastique marron	NC
2 X813022	15 x 8 mm, lg. 6 m	Aluminium (percé)	20,50



■ Arrêts de rails



Référence	Cas d'emploi	Matière	Prix €
1 X800286P	rails en I	Nylon	B ★ 0,30
2 X800884	rails en C	Nylon	B ★ 0,80

■ Supports de rails

Référence	Montage	Cas d'emploi	Matière	Prix €
1 X812867	sur paroi	rails en I	Plastique	B ★ 1,20
2 X800877	au plafond	rails en I et C	Zingué	B ★ 0,40
X812809	au plafond	rails en I et C	Nylon	3,00



■ Glisseurs



Dimensions de l'œil: Ø 5 mm

Référence	Dimensions	Cas d'emploi	Matière	Prix €
1 X800878P	h. 15 mm	rails en I	Nylon	B ★ 0,10
2 X800879S		rails en I	Nylon	B ★ 0,10
3 X800235		rails en I	Acier nickelé	B ★ 1,90
4 X800881		rails en I	Nylon	B ★ 2,30
5 X812866	h. 26 mm	rails en I	Nylon	B ★ 0,40
6 X800883S	h. 15 mm	rails en C	Nylon	B ★ 0,10
7 X810001S	h. 15 mm	rails en C (alu)	Nylon	B ★ 0,10

■ Accessoires glisseurs

Pour rails en C et en I

Référence	Désignation	Descriptif	Prix €
1 X800158	Agrafe plastique	Pour glisseurs nylon	B ★ 0,10
2 X800885	Pincette plastique	Pour glisseurs	B ★ 1,50





Info Conseil

Les références ayant une terminaison en S ou P sont vendues par sachet de 100 pièces et bénéficient d'un tarif préférentiel (unité de vente = le sachet, commander 1 pièce). Le prix de vente indiqué est à l'unité.

Ridogaine



Référence	Dimensions	Matière	Descriptif	Prix €
X814652	Ø 4 mm	Plastifié blanc	Le rouleau de 30 mètres B	45,70

Piton

Référence	Dimensions	Matière	Prix €
X800871	Ø 2,5 x 10 mm	Plastifié blanc	B 0,40



Crochet



Référence	Dimensions	Matière	Prix €
X800872	Ø 2,5 x 10 mm	Plastifié blanc	B 0,40

Support de tringle

Référence	Matière	Descriptif	Prix €
X800894	Aluminium brut	Pour tringle plate 12 x 2 mm	2,70



Agrafes

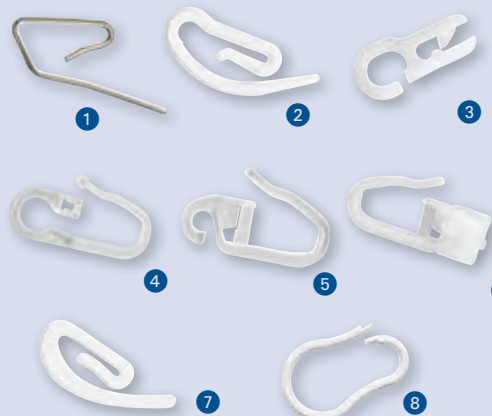

Référence	Matière	Descriptif	Prix €
1 X800888	Acier nickelé		B 0,30
2 X800887P	Plastique blanc		B ★ 4,00
3 X800158	Plastique blanc	Pour glisseurs nylon	B ★ 0,10
4 X800247S	Plastique transparent	Pour glisseurs nylon	B ★ 0,30
5 X800890S	Plastique transparent		B ★ 0,20
6 X800889S	Plastique transparent	Avec glisseur	B ★ 0,20
7 X800886S	Plastique blanc	Version mini	B ★ 0,10
8 X800891	Plastique blanc	Pour rideau de douche	B 0,50

Info Conseil

Voir aussi le ruban de fixation à picots Dual Lock page 63

Accessoires divers

Référence	Désignation	Dimensions	Descriptif	Prix €
1 X803809	Embout		Zamak chromé	6,80
2 X814653	Ruban velcro	h. 16 mm	Agrippant et adhésif, ruban + crochet. Le rouleau de 25 mètres B	64,30





Info Conseil

Pratique ! Le prix de vente des pièces en boîte/sachet est indiqué à l'unité

■ Furniglyde



Pour la fixation des voilages au mur ou au plafond.
Le kit comprend un rail PVC blanc + accessoires (prémontés) en nylon.

Référence	Désignation	Longueur	Prix €
1 X802990	Kit Furniglyde	1,5 m	6,40
X802991	Kit Furniglyde	2 m	7,30
X802992	Kit Furniglyde	2,5 m	8,40
2 X815255	Rail en C	3 m	NC

■ Nylonglyde

Pour la fixation des voilages en décroché : dans les angles et les arrondis.
Le kit comprend un rail PVC blanc + accessoires (prémontés) en nylon.

Référence	Désignation	Longueur	Prix €
X803004	Kit Nylonglyde	1,5 m	10,50
X803005	Kit Nylonglyde	2 m	12,20
X803006	Kit Nylonglyde	2,5 m	14,40



■ Arrêts nylon blanc



Référence	Cas d'emploi	Conditionnement	Prix €
1 X802995	Furniglyde	boîte de 100	0,30
X802996	Furniglyde	blister de 2	4,30
2 X803013	Nylonglyde	blister de 2	10,80

■ Équerre murale

En acier laqué avec platine en nylon.

Référence	Dimensions	Cas d'emploi	Conditionnement	Prix €
X803000	Lg. 100 mm	Furniglyde	blister de 2	15,50



■ Curseurs nylon



En skin pack le conditionnement est de 25 pièces

Référence	Cas d'emploi	Conditionnement	Prix €
1 X816440S	Furniglyde	Sachet de 100	B 0,10
2 X816441S	Nylonglyde	Sachet de 100	B 0,30

■ Agrafe à bouton en nylon blanc

En skin pack le conditionnement est de 25 pièces

Référence	Cas d'emploi	Conditionnement	Prix €
X816442	Furniglyde	Sachet de 100	B 0,10





Accessoires de portes coulissantes

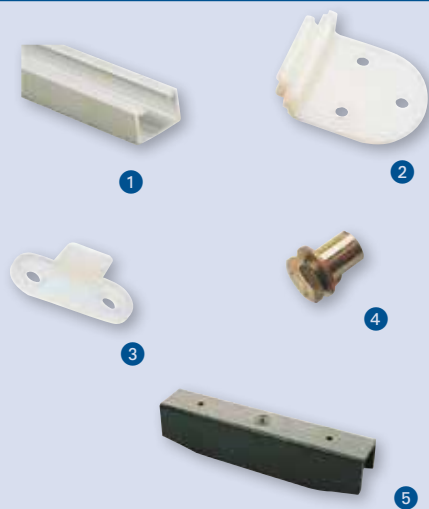

Référence	Désignation	Dimensions	Descriptif	Prix €
1 X800904	Rail aluminium	16 x 10 x 2100 mm	Pour petite porte coulissante	20,40
2 X800907	Patin polyamide	50 x 35 mm	Pour rail X800904 B	2,40
3 X800909	Guide de bas polyamide	36 x 13 x 13 mm	Pour rail X800904	3,30
4 X800908	Butée acier cadmié	Ø 10 x 20 mm	Pour rail X800904. Se visse dans le rail	3,50
5 X800869	Guide de porte	140 x 30 x 28 mm	Plastique noir, à fixer au plancher	4,90
6 X800252S	Guide plastique	28 x 20 x 10 mm	Type Bürstner. Par sachet de 10 B ★	1,20

Pontets d'arrimage

Référence	Dim. intérieures	Entraxe	Matière	Prix €
1 X801095	30 x 10 mm	53 mm	Acier nickelé B ★	3,80
2 X801096	32 mm	58 mm	Acier B ★	9,00
3 X801094	42 x 12 mm	70 mm	Acier noir (Delrin) B	4,20
4 X801097	18 x 12 mm	39 mm	Plastique marron B ★	1,80
X815328	23 x 14 mm	44 mm	Plastique marron (de table) B	3,20



Miroirs acrylique



Remplace un miroir cassé avec deux avantages principaux : poids réduit et résistance accrue. Parfaitement adaptable : recoupage à la scie sauteuse (lame métal ou spécial plexiglas)
Livré sous film thermorétractable avec pastilles adhésives pour la fixation et notice de montage.
Composition : Feuille acrylique épaisseur 3 mm recouvrant un film coloris argent.
Autres dimensions disponibles sur demande

Référence	Dimensions	Poids	Prix €
X817399	400 x 300 mm	0,5 kg	NC
X817400	1100 x 650 mm	2,7 kg	NC

Taquets de miroir

Référence	Descriptif	Prix €
1 X810678	Plastique chromé	2,60
2 X810213	Laiton chromé	3,90
3 X802687	Chantal transparent	NC
4 X30479800	Plastique transparent	0,40



Pressions Tenax



En acier nickelé

Référence	Désignation	Dimensions	Descriptif	Prix €
1 X815684	Femelle	Ø 20 x 14 mm	Avec bague de serrage	4,50
2 X815685	Mâle	27 x 11 x 12 mm	Sur plaque de fixation (entraxe 15 mm)	4,20
X815686B	Complète		1 Tenax mâle + 1 femelle, sous skin pack	NC



■ Kit vide poche

Permet de composer un vide-poche de forme personnalisée. Réaliser un anneau avec la cordelette nylon (longueur 2 m) à l'aide de l'arrêt plastique. Fixer ensuite les 6 pions plastique sur la paroi, puis positionner l'anneau.



Référence	Descriptif	Prix €
X817842	Pions coloris nickelé mat, avec cache-vis	23,60

■ Supports d'étagère



Référence	Dimensions	Coloris	Descriptif	Prix €
1 X806392	31 x 18 mm	Beige	Pour placard	0,50
2 X812187	18 x 18 mm	Marron	À visser	0,50
3 X812188	24 x 20 mm	Marron	À visser	0,30

■ Retenue d'étagère

Coloris gris alu, idéal pour l'habillage des étagères

Référence	Désignation	Descriptif	Prix €
1 X814344	Support d'extrémité	Ø 10 x h 38 mm	4,00
2 X814345	Support central	Ø 10 x h 38 mm	3,90
3 X814346	Tube	Ø 6 mm, longueur 2,5 m	20,40



■ Tringlerie



Tringlerie ovale

Référence	Désignation	Dimensions	Prix €
1 X813808	Support chromé	20 x 34 mm	2,30
X813809	Tube chromé	15 x 30 mm, longueur 3 m	39,90

Tringlerie ronde

Référence	Désignation	Dimensions	Prix €
2 X812961	Support blanc	20 x 28 mm	0,60
3 X801101	Support blanc	37 x 37 mm	0,90
4 X801099	Support blanc	Ø 16 x 50 mm	1,30
X801100	Support chromé	Ø 16 x 50 mm	12,20
5 X801102	Tube blanc	longueur 2 m	5,60

■ Coulisses de tiroir

Coulisses métal

Laqué époxy, avec galets nylon. Capacité de charge = 25 kg par paire. Vendu par paire

Référence	Dimensions	Coloris	Descriptif	Prix €
1 X806828	400 x 86 mm	Blanc RAL 9010	Avec côtés, lg. extension 313 mm	23,00
X806829	450 x 86 mm	Beige	Avec côtés, lg. extension 363 mm	22,90
2 X806390	lg. 400 mm	Blanc crème	Type Fleurette	8,80

Coulisse plastique

Référence	Dimensions	Coloris	Descriptif	Prix €
3 X810418	295 x 15 x 10 mm	Blanc	L'unité	5,60

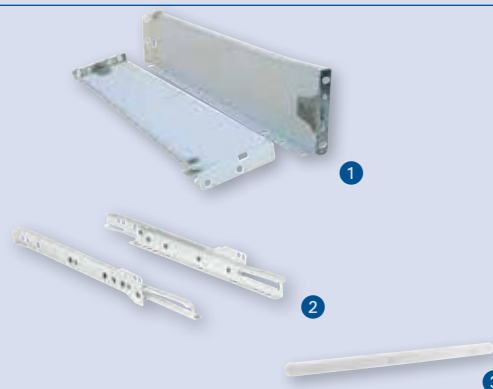

■ Range-couverts télescopique



Adaptable à la majorité des tiroirs grâce à ses côtés qui coulissent ; largeur maxi 475 mm

Référence	Dimensions	Coloris	Prix €
X816689	380 x 290 x 63 mm	Gris	19,90