

# 14

## Porte-vélos / Stores / Camping



Porte-vélos	408 à 412
Aménagement de soute camping-cars	410 - 411
Accessoires pour porte-vélos	413
Stores Fiamma	415 à 419
Auvents et abris	417 - 420-421
Tapis de sol et antidérapants	422
Piquets	423
Accessoires de camping	424 - 430
Sandows	425
Armatures d'auvent	426 - 427
Pièces détachées pour auvents	428 - 429
Attelages /Porte-motos	431 - 432



Porte-vélos très robustes en tube d'aluminium anodisé de 35 mm (épaisseur 4 mm). Livrés d'origine pour accueillir 2 vélos, commander séparément les accessoires pour monter jusqu'à 4 vélos : 1x X812723 (rail Quick) et 1x X812666 (Bike-Block 2) pour 3 vélos, ajouter 1 rail Quick et 1x X812664 (Bike-Block 4) pour 4 vélos

**NOUVEAU**

**FIAMMA**

### ■ Carry-Bike Pro



Charge maximale 60 kg / 4 vélos.  
Livré avec 2 rails Quick et 2 Bike-Block® Pro (1 & 3)

Référence	Désignation	Hauteur	Poids	Prix €
X919557	Pro C	40 à 50 cm	7,9 kg	NC
X817770	Pro M	50 à 80 cm	8,5 kg	NC
X919556	Pro	80 à 150 cm	8,4 kg	NC

### + Produit

Le Pro C convient particulièrement aux camping-cars Challenger et Chausson avec rails et pattes de fixation pré-montées

### ■ Carry-Bike "Eco"



Tubes en aluminium Ø 30 mm.  
Charge maximale 55 kg / 3 vélos.  
Livré avec 2 rails Quick, 1 Bike-Block® Pro 3 et 1 sangle Strip.

Référence	Désignation	Hauteur	Poids	Prix €
X928042	CL	40 à 50 cm	5,6 kg	239,90
X928041	UL	80 à 150 cm	5,6 kg	241,00

### ■ Carry-Bike Lift 77



Boîtier de commande plus accessible, manivelle à fixation magnétique

Articulé à l'aide d'une manivelle, il peut descendre jusqu'à 77 cm  
Montage extensible en hauteur de 68 à 108 cm  
Livré avec 2 rails Quick et 2 Bike-Block® Pro (1 & 3)

Référence	Charge maxi	Poids	Prix €
X924549	60 kg / 4 vélos	16,8 kg	699,40

### + Produit

Chargement au ras du sol : idéal pour le transport de vélos électriques

### ■ Carry-Bike spéciaux

**NOUVEAU**

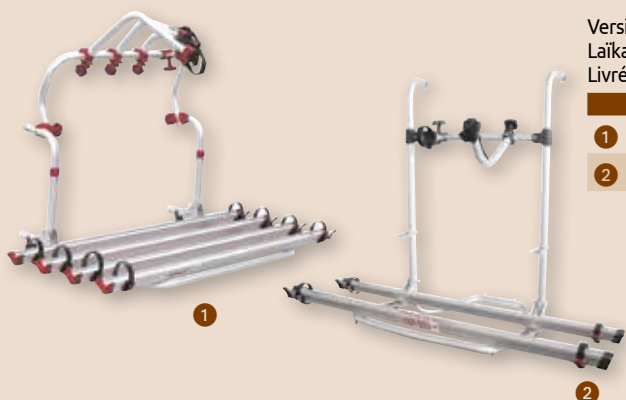

Version spéciale du Carry-Bike® Pro C avec écartement de 80 cm, conçu pour les camping-cars Laïka, et du Carry-Bike Pro pour les camping-cars Hymer >2002.  
Livré avec 2 rails Quick et 2 Bike-Block® Pro (1 & 3)

Référence	Désignation	Charge maxi	Poids	Prix €
1 X815311	L80 Laïka	60 kg / 4 vélos	7,9 kg	292,80
2 X817780	Pro Hymer Dethleffs	60 kg / 4 vélos	8,2 kg	NC

# Porte-vélos pour fourgons



Porte-vélos très robustes en tube d'aluminium anodisé. Livrés d'origine pour accueillir 2 vélos, les modèles pour hayons (dont le montage s'effectue sans perçage) peuvent accueillir jusqu'à 4 vélos (accessoires à commander en supplément).



## ■ Carry-Bike 200 D



Pour véhicule à double porte : montage sur porte droite, permettant ainsi l'ouverture des portes sans enlever les vélos.

Livré avec 2 rails Premium et 2 Bike-Block® Pro (1 & 2)

Référence	Charge maxi	Poids	Prix €
<b>X920285</b>	35 kg / 2 vélos	6,9 kg	307,10

Pour fourgon Ducato X2-30 H2 <03/2002 (Peugeot Boxer et Citroën Jumper) et Ducato X2-12 <1994 (Peugeot J5 et Citroën C25), Ford Transit H2=<1999 et VW LT (versions normale et toit relevé), Mercedes MB 100

## ■ Carry-Bike 200 DJ (Ducato)



Pour véhicule à double porte : montage sur porte droite, permettant ainsi l'ouverture des portes sans enlever les vélos. La porte gauche peut recevoir l'échelle Deluxe 6 DJ (voir réf. X815895 p.414)

Livré avec 2 rails Premium et 2 Bike-Block® Pro (1 & 2)

Référence	Charge maxi	Poids	Prix €
<b>X813463</b>	35 kg / 2 vélos	9 kg	414,50

Pour fourgon Ducato X2-50 H2 et H3 >07/2006

<b>X926924</b>	35 kg / 2 vélos	9 kg	515,80
----------------	-----------------	------	--------

Pour fourgon Ducato X2-44 H2 <07/2006 (Peugeot Boxer et Citroën Jumper), MB Sprinter =<07/2006, FORD Transit H2 =<2013

## ■ VW Transporter

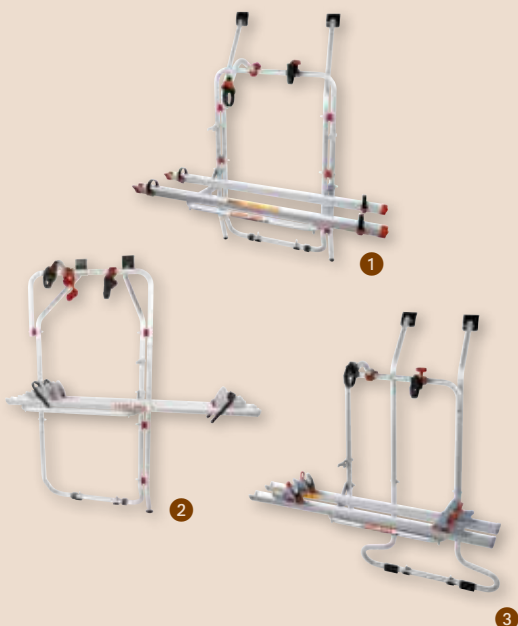

### A hayon

S'installe facilement avec les pattes livrées d'origine, sans percer le véhicule.

Livré avec 2 rails Quick et 2 Bike-Block® Pro (1 & 3)

Référence	Désignation	Charge maxi	Poids	Prix €
<b>1 X929103</b>	VW T5	60 kg / 4 vélos	8,3 kg	327,90

Pour fourgon VW Transporter T5 >07/2003

<b>X916011</b>	VW T4	60 kg / 4 vélos	8,3 kg	313,70
----------------	-------	-----------------	--------	--------

Pour fourgon VW Transporter T4 (1996-2003)

### A double porte

Montage sur porte droite, permettant ainsi l'ouverture des portes sans enlever les vélos.

Livré avec 2 rails Premium et 2 Bike-Block® Pro (1 & 2)

Référence	Désignation	Charge maxi	Poids	Prix €
<b>2 X811724</b>	VW T5 D	35 kg / 2 vélos	7,7 kg	351,80

Pour fourgon VW Transporter T5 >07/2003

<b>3 X917299</b>	VW T4 D	35 kg / 2 vélos	7,7 kg	668,20
------------------	---------	-----------------	--------	--------

Pour fourgon VW Transporter T4 (1991-07/2003)

## ■ Carry Bike Mini-van

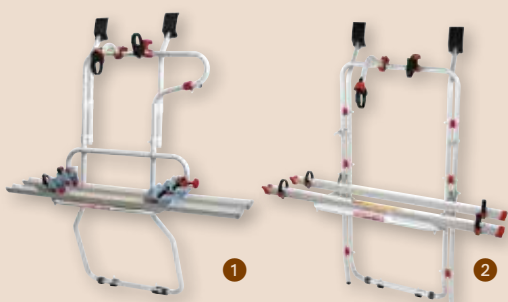

Le montage d'une rampe de signalisation est particulièrement recommandé.

Référence	Désignation	Charge maxi	Poids	Prix €
<b>1 X817772</b>	Renault Trafic D	35 kg / 2 vélos	7,7 kg	NC

Pour fourgons à hayon arrière. Livré avec 2 rails Premium et 2 Bike-Block® Pro (1 & 2).

<b>2 X817771</b>	Opel Vivaro - Renault Trafic	60 kg / 4 vélos	8,7 kg	NC
------------------	------------------------------	-----------------	--------	----

Pour fourgons à 2 portes arrière et toit standard. Livré avec 2 rails Quick et 2 Bike-Block® Pro (1 & 3).





### ■ Garage Plus

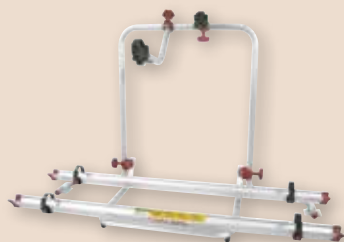

Système complet à fixer au plancher, le support avec rails montés est relevable lorsqu'il n'est pas utilisé.

Livré avec 2 rails Quick et 2 Bike-Block® Pro (1 & 3)

Référence	Charge maxi	Poids	Prix €
X926350	60 kg / 4 vélos	5,6 kg	237,80

#### Info Conseil

Pour monter 4 vélos commandez en supplément : 2x X812723 (rail Quick) 1x X812666 (Bike-Block 2) et 1x X812664 (Bike-Block 4)

### ■ Garage Standard



Composé d'un support avec rails montés (relevable lorsqu'il n'est pas utilisé) à fixer au plancher et d'une barre support pour Bike-Block® à fixer à la paroi.

Livré avec 2 rails Strip et 2 Bike-Block® Pro (1 & 3)

Référence	Charge maxi	Poids	Prix €
X926349	50 kg / 3 vélos	4,8 kg	183,50

#### Info Conseil

Pour monter 3 vélos commandez en supplément : 1x X812723 (rail Quick) et 1x X812666 (Bike-Block 2)

### ■ Garage Slide Pro Bike



Rampe multifonction coulissante en aluminium anodisé avec structure porte-vélo pliable. Rail inférieur à fixer au plancher. Plateau supérieur équipé de roulettes nylon sur roulements à billes pour un fonctionnement silencieux et sans effort. Structure réglable en hauteur de 9 à 13 cm.

Livré avec 2 sangles Strip, 4 blocs coulissants Premium S et 2 coussinets Protection Pads

Référence	Charge maxi	Poids	Prix €
X816543	50 kg / 2 vélos	9,9 kg	486,30

### ■ Carry Moto



Composé d'un rail fixe de longueur 1800 mm avec sabot permettant le maintien de la moto ou du scooter et d'un rail mobile servant de rampe d'accès. Livré avec 2 sangles d'arrimage à cliquet.

Le Carry-Moto Pro dispose d'une rampe qui coulisse dans la structure, pour un rangement aisé.

Référence	Désignation	Charge maxi	Poids	Prix €
1 X928379	Carry-Moto	200 kg	12,2 kg	322,40
2 X817773	Carry-Moto Pro	200 kg	15,4 kg	NC

### ■ Moto Wheel Chock

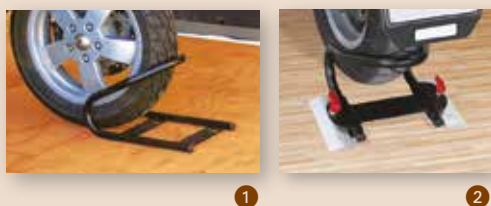

Dispositifs de blocage de roue pour moto installée en soute.

Référence	Désignation	Poids	Prix €
1 X817774	Front	2,4 kg	NC

Livré avec 2 sangles à cliquet. Montage et démontage par vis de fixation.

2 X817775	Rear	2,8 kg	NC
-----------	------	--------	----

Livré avec rails pour fixation au sol. Montage et démontage facile grâce aux manettes du système d'accrochage.



## Info Conseil

Voir aussi le tendeur caoutchouc p.426

### ■ Arrimage de soute



Assortiment de rails en aluminium anodisé et pions permettant l'arrimage de chargement dans les soutes des camping-cars. Montage sur parois verticales ou au sol.  
 Rails vendus à la longueur de 3 mètres.  
 Embouts livrés séparément.  
 Charge de rupture : 2.200 daN.

Référence	Désignation	Dimensions	Descriptif	Prix €
1 X816979	Rail en applique	34 x 9,5 mm		87,60
X816980	Embout de finition	48 x 40 mm	Pour rail X816979, coloris bleu	5,60
2 X816981	Rail encastrable	44 x 14 mm	Dim. d'encastrement : 34 x 12 mm	117,00
X816982	Embout de finition	50 x 40 mm	Pour rail X816981, coloris bleu	7,40
3 X816983	Pion d'ancrage	28 x 62 mm	Avec anneau Ø 29 mm	9,60
4 X816984	Pion d'ancrage	62 x 69 mm	Avec anneau Ø 44 mm	20,60
5 X816985	Pion d'ancrage	63 x 26 mm	Dim. œil : 21 x 10 mm	13,20

### ■ Garage Bars

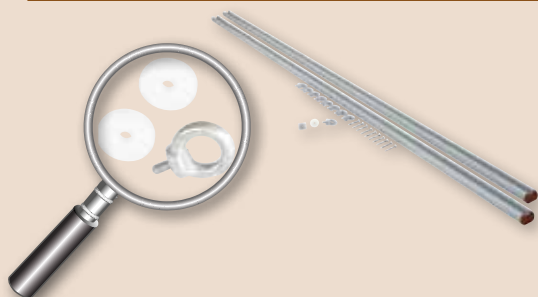

Rails de fixation multifonctions en aluminium anodisé à fixer sur le plancher ou sur les parois des soutes.  
 2 barres livrées avec embouts de rail rouges, 10 œillets coulissants et vis de fixation.

Référence	Dimensions	Poids	Prix €
X813045	2000 x 40 x 25 mm	3,5 kg	114,30

### ■ Garage System

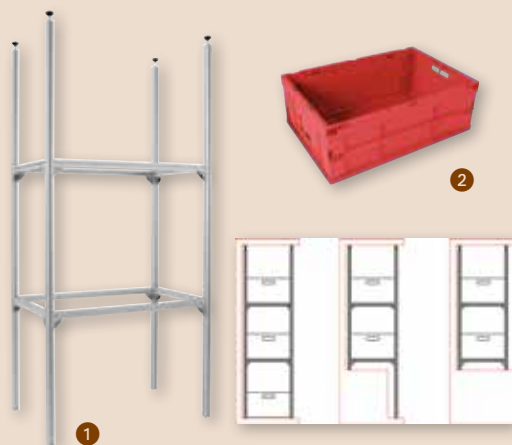

Rangements modulaires en barres aluminium et bacs plastique pour l'aménagement de la soute des camping-cars. Barres à hauteur réglable et recoupables selon les spécificités de la soute.

Référence	Désignation	Dimensions	Poids	Prix €
1 X815945	Garage System Standard	645 x 410 x 1430~1460 mm	3 kg	244,10
X815946	Garage System Upgrade	620 x 410 x 1430~1460 mm	3 kg	172,10
2 X815947	Garage Box (par 3)	590 x 390 x 210 mm	2 kg	112,50

Structure de départ permettant la création de 3 espaces de rangement.  
 Structure permettant l'ajout 3 espaces de rangement complémentaires  
 Bacs pliables équipés de crochets pour éviter glissade ou chute pendant les voyages

### ■ Tapis de soute



Protège le revêtement de soute et limite les problèmes de glissement du chargement. Le linoléum peut être utilisé en remplacement ou en complément pour protéger le revêtement d'origine.

Référence	Désignation	Largeur	Conditionnement	Prix €
1 X816276	Tapis antidérapant	120 cm	Rouleau de 15 m	238,60
2 X817445	Linoléum	150 cm	Vendu au mètre	29,00
3 X818039	 Tapis antichocs	150 cm	Rouleau de 10 m	238,60

Caoutchouc antidérapant d'épaisseur 3 mm offrant une protection optimale



Porte-vélos très robuste en tube d'aluminium anodisé

**NOUVEAU**

**FIAMMA**

### ■ Caravan Hobby



A fixer sous le rail charnière de la fenêtre. S'adapte aux modèles Hobby >2003. Livré avec Bike Block Pro 2 et rails Premium S

Référence	Charge maxi	Poids	Prix €
X817776	50 kg / 3 vélos	5,6 kg	NC

### Info Conseil

Pour le montage de 3 vélos, commander en supplément : 1x X812723 (rail Quick) et 1x X812666 (Bike-Block 2)

### ■ Carry-Bike Caravan XL A



Le chargement des vélos est simple et pratique, installation sans perçage sur flèches standard. Leur partie basculante permet de ne pas décharger les vélos pour accéder au coffre du véhicule (sauf XL A).

#### XL A

Livré avec 2 rails Quick et 2 sangles Strip.

Référence	Charge maxi	Poids	Prix €
1 X917305	35 kg / 2 vélos	5,3 kg	168,10

#### XL A Pro

Equipé de deux barres de renfort.

Livré avec 1 rail Quick et 2 mini rails Quick, 1 Bike-Block® Pro (3) et 1 sangle Strip

Référence	Charge maxi	Poids	Prix €
2 X926558	50 kg / 3 vélos	9 kg	294,80

#### XL A Pro 200

Ses dimensions réduites permettent le montage sur flèche courte.

Livré avec 1 rail Quick et 2 mini rails Quick, 1 Bike-Block® Pro (2) et 1 sangle Strip

Référence	Charge maxi	Poids	Prix €
3 X817262	50 kg / 2 vélos	7,5 kg	285,20

### ■ Carry-Bike Caravan Universal

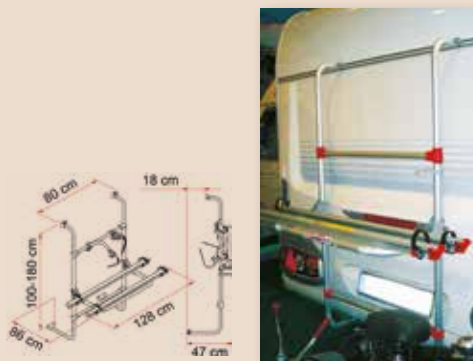

A fixer sur le rail charnière de la fenêtre et le châssis de la caravane. Structure télescopique de 100 à 180 cm.

Livré avec 2 rails Quick et 2 Bike-Block® Pro (1 & 3)

Référence	Charge maxi	Poids	Prix €
X813100	35 kg / 2 vélos	7,5 kg	302,30

### ■ Antivol



Référence	Désignation	Descriptif	Prix €
X923640	Cable-lock	Câble longueur 2,5 m avec embout crochetable. Livré avec 2 clés.	37,80



## ■ Rails et accessoires

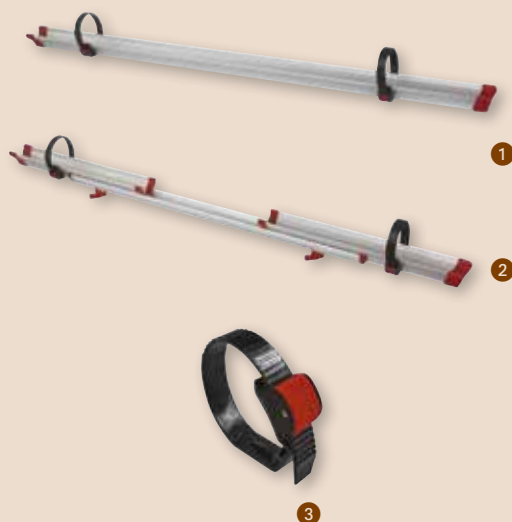

Référence	Désignation	Descriptif	Prix €
1 X812723	Rail Quick	Livré avec 2 sangles Quick-Safe et boulonnerie. La pièce. Longueur 1280 mm	46,80
2 X924552	Rail Quick C	Livré avec 2 sangles Quick-Safe et boulonnerie. La pièce. Version télescopique : 1010-1670 mm	61,90
3 X812660	Sangle Quick	Permet le blocage rapide des roues des vélos sur le rail. Livré à l'unité, sans cale Kit Quick.	B ★ 10,00
4 X920959	Kit Quick	Cale adaptée à la sangle Quick permettant l'appui de la sangle sur la jante.	5,30
5 X812733	Sangle Strip	Sangle tissée avec boucle en inox 10/18. La paire	B ★ 13,20

## ■ Bike-Block



Pour un blocage des vélos simple et rapide. La sangle s'adapte aux cadres de vélo ronds et ovales, Ø 25-80 mm. S'adapte à tous les Carry-Bike.

Référence	Désignation	Entraxe	Prix €
1 X924553	Bike-Block Pro 1	125 ~ 155 mm	21,10
2 X812666	Bike-Block Pro 2	235 ~ 260 mm	B ★ 25,60
X812665	Bike-Block Pro 3	380 ~ 410 mm	27,70
X812664	Bike-Block Pro 4	535 ~ 565 mm	30,10
3 X813805	Protection caoutchouc		21,10
4 X813806	Réduction		4,30

## ■ Bike Cover S



En polyester résiné : renforcée, légère et hydrofuge. Livrée avec tendeurs pour une adhérence parfaite, équipé d'une poche transparente pour accueillir le panneau de signalisation de chargement en porte-à-faux (en supplément).

Référence	Désignation	Descriptif	Prix €
X926885	Bike Cover S 2/3	Pour Carry-Bike avec 2 / 3 vélos	48,90
X926886	Bike Cover S 4	Pour Carry-Bike avec 4 vélos	57,20

## ■ Panneaux de signalisation



Obligatoires pour indiquer la présence d'un chargement en porte-à-faux. Dimensions 500 x 500 mm

Référence	Descriptif	Prix €
1 X922674	Aluminium	56,70
2 X919740	Plastique, avec catadioptrics ronds à chaque coin	16,00



■ Pièces détachées pour Carry-Bike®

**NOUVEAU**

**FIAMMA**

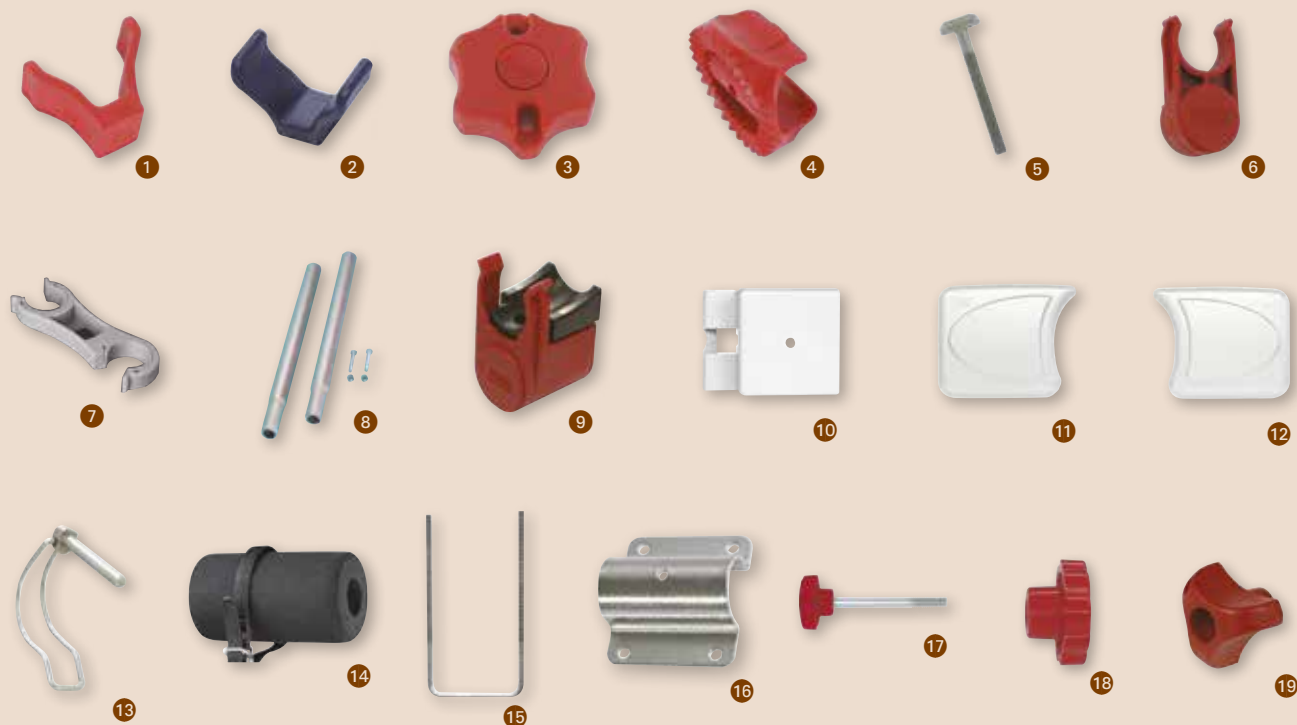

Référence	Désignation	Descriptif		Prix €
1 X924609	Embout de rail	Pour tous modèles.	B ★	7,60
2 X817784	Embout de rail	Coloris bleu. Pour SEA	B	NC
X817787	Embout de rail	Coloris gris. Pour gamme Premium et Deluxe, Lift 77, Van	B	NC
3 X924604	Ecrou à molette	Pour tous les modèles articulés + Bike-Block®		6,80
4 X924624	Roue dentée	Ø 30 mm. Pour tous les modèles articulés		7,60
5 X813803	Vis en T	M6x50. Pour Bike-Block®		1,80
6 X813804	Support de tube	Pour CL, UL, VW T3 et Trigano.	B	5,60
7 X924557	Rack Holder	Maintient le support rail en position fermée. Pour tous les modèles articulés	B	11,90
8 X916107	Extension Rod	Permet d'allonger le cadre du Carry-Bike UL (entraxe maxi 1350 mm)		36,20
X817782	Barre de jonction	Inférieure, pour UL et CL		33,20
9 X817783	Bull Shock Absorber	Amortisseur de rampe, pour gamme Pro. La paire		26,70
X817785	Couvre-joint	De rampe télescopique, pour gamme Pro	B	NC
10 X817790	Etriers de fixation	Pour 200 DJ, Renault Trafic DL et Kit Fixing Bar X817927. La paire		NC
11 X817791	Cache de protection gauche	Pour 200 DJ, Renault Trafic DL et Kit Fixing Bar X817927		NC
12 X817796	Cache de protection droit	Pour 200 DJ, Renault Trafic DL et Kit Fixing Bar X817927		NC
13 X817792	Goupille	Avec fermeture. Pour XL A Pro, Pro 200		NC
14 X817793	Set de mousse	Pour XL A Pro, Pro 200, CL, UL,		NC
15 X817786	Kit étrier	Pour XL A. Livré par 4		NC
16 X817788	Etrier de fixation	Pour XL A		NC
17 X817794	Volant mâle	M6 x 60. Pour XL A Pro, Pro 200		NC
18 X817795	Volant avec écrou	M6. Pour XL A Pro, Pro 200		NC
19 X817797	Papillon de serrage	Coloris rouge. Pour sabot de rail Premium		NC

★ **Produit Star** : Améliorez la rentabilité de votre magasin avec notre liste conseil





## Accessoires de fixation

**NOUVEAU**

**FIAMMA**



Référence	Désignation	Descriptif	Prix €
1 X813802	Pattes de fixation	Supérieures, livrées avec 4 vis M6x50. La paire. Pour Pro et Pro C, UL et CL, 2000 et Lift77.	32,80
2 X925146	Pattes de fixation	Inférieures, livrées avec 4 vis M6x50. La paire. Pour Pro et Pro C, UL et CL.	52,80
3 X815896	Kit Support Bar	2 barres préperçées pour la fixation d'un Carry-bike sur la paroi arrière du véhicule. Livré avec visserie, contreplaques de fixation et embouts de finition. Dim. 740 x 40 mm, entraxe 600 mm.	92,20
4 X817789	N Embouts	Pour Kit Support bar. La paire	NC
X818013	N Bouchons	Pour Kit Support bar. La paire	11,80
5 X817927	N Kit Fixing Bar	2 barres de renfort longueur 2,40 m idéales pour les véhicules qui n'ont pas de renfort dans la structure de la face arrière.	167,00
X817790	N Etriers de fixation	Pour 200 DJ, Renault Trafic DL et Kit Fixing Bar X817927. La paire	NC
X817791	N Cache de protection gauche	Pour 200 DJ, Renault Trafic DL et Kit Fixing Bar X817927	NC
X817796	N Cache de protection droit	Pour 200 DJ, Renault Trafic DL et Kit Fixing Bar X817927	NC

## Echelles extérieures

**NOUVEAU**

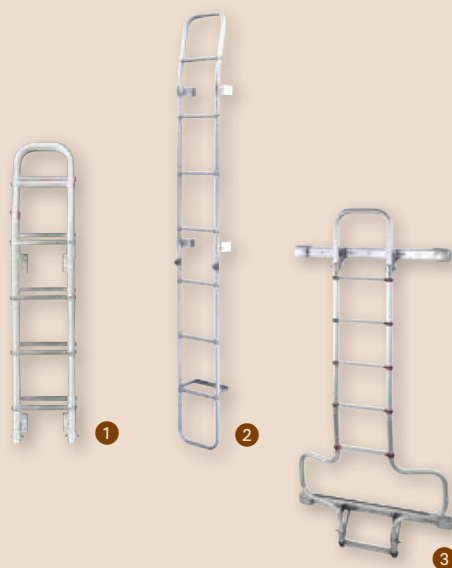

Référence	Désignation	Version	Dimensions	Prix €
1 X915812	Deluxe 8	8 marches	35 x 247 cm	248,80
<i>En aluminium anodisé (tubes Ø 30 mm) repliable en son milieu. Relevée, elle empêche tout accès au toit du camping-car. Livrée avec kit de fixation.</i>				
2 X810661	Repliable	4 + 3 marches	30 x 140+105 cm	202,40
<i>En aluminium anodisé (tubes 35 x 18 mm). Livrée avec kit de fixation.</i>				
3 X815895	Deluxe DJ	6 marches	35/80 x 188 cm	324,20
<i>En aluminium anodisé. Spécifique aux fourgons à double porte : FIAT Ducato X2-50 (fixation sur la porte gauche) et FORD Transit. Livrée avec barres de fixation Fixing Bar pour plus de sécurité.</i>				
X817779	N Deluxe DJ H3	7 marches	35/80 x 202 cm	NC
<i>En aluminium anodisé. Spécifique au fourgon Ducato H3 X2-50</i>				

**+ Produit**

Pour Ducato X2-50 et Ford Transit > 2006 à deux portes arrière

## Roof Rail

**NOUVEAU**



Galerie de toit pour Ducato X2-50 >06/2006. S'installe sans perçage du véhicule sur les points d'ancrage d'origine. Livré avec 4 Fixing-Bar Rail.

Référence	Dimensions	Version	Poids	Prix €
X817777	355(395,5) x 141 cm	Ducato	12 kg	NC
X817778	395,5 x 135 cm	Ducato H3	14,2 kg	NC



### Info Conseil

Voir le kit de fixation par collage spécial Challenger / Chausson réf. X815899 page 418



■ F 45 S

**NOUVEAU**

Store de camping-car rapide et facile à utiliser. Silencieux à l'ouverture et à la fermeture ainsi que pendant les trajets. 100% automatique avec boîtier en aluminium finition laquée blanc, dispositif de sûreté «Auto-Lock» autobloquant donnant une totale sécurité en roulant. Toile vynile résistante aux UV et imperméable, traitée anti-moisissures. Livré avec manivelle réglable, kit d'étriers AS, piquets d'arrimage au sol. Les stores de longueur 4 mètres et plus sont également livrés avec le tendeur Rafter

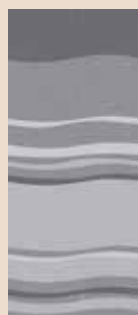

Désignation	Longueur	Avancée	Poids	Deluxe Grey Référence	Blue Ocean Référence
F45 S 260	2,63 m	2 m	19,5 kg	X816110	X816111
F45 S 300	3,08 m	2,5 m	23 kg	X926688	X926698
F45 S 350	3,48 m	2,5 m	25 kg	X926689	X926699
F45 S 400	3,98 m	2,5 m	27 kg	X926690	X926700
F45 S 450 <b>N</b>	4,48 m	2,5 m	30 kg	X817730	X817729

### ■ Side W Pro



Paroi latérale pour stores Fiamma F45 (versions S et L) de longueur 3 mètres minimum. Dispose d'une grande baie vitrée Crystal, réalisée en vynile traité anti-moisissures et anti-UV. Lavable et facile à monter grâce au Rafter télescopique en aluminium et aux piquets livrés de série.

Référence	Hauteur	Avancée	Poids	Prix €
X817263	2,25 ~ 2,80 m	2,3 m	4,2 kg	204,40



## ■ Privacy Room

Le Privacy Room permet de transformer les stores F45 en auvents. Les parois Crystal s'attachent rapidement grâce au système exclusif breveté Clip System. Les mâts rembourrés, montés sur chaque paroi, sont bloqués contre la face du camping-car à l'aide d'un Rafter télescopique en aluminium. La façade coulisse dans le rail du bandeau frontal et est zippée sur chaque paroi. La façade est équipée d'une porte et d'une fenêtre à montage réversible, chaque paroi dispose d'une fenêtre. Les fenêtres sont ouvrantes (enroulables) et équipées d'une moustiquaire.



Référence	Longueur	Version	Hauteur	Avancée	Poids	Prix €
X812113	3 m	Medium	2,25 ~ 2,50 m	2,50 m	24,4 kg	919,80
X812114	3,5 m	Medium	2,25 ~ 2,50 m	2,50 m	24,9 kg	928,50
X812118	3,5 m	Large	2,51 ~ 2,80 m	2,50 m	25,2 kg	915,30
X812115	4 m	Medium	2,25 ~ 2,50 m	2,50 m	25,4 kg	915,30
X812119	4 m	Large	2,51 ~ 2,80 m	2,50 m	25,7 kg	937,10

**NOUVEAU**

## ■ F 65 S

Le store aux dimensions compactes et arrondies, conçu pour le montage sur le toit des véhicules : idéal pour les fourgons aménagés sur base FIAT Ducato : AUTOSTARVAN, BENIVAN, Challenger VANY, Chausson TWIST, CI KYROS, Karman DAVIS, Roller team LIVINGSTONE, mais aussi Adria, Font Vendôme, Hymer, Knaus, La Strada, Pössl, Rapido, Sun Living, Weinsberg, Westfalia...

Avancée de 2,50 m, toile coloris Deluxe Grey ; deux teintes de boîtier à harmoniser avec le coloris du véhicule.  
Pattes de fixation à commander séparément.

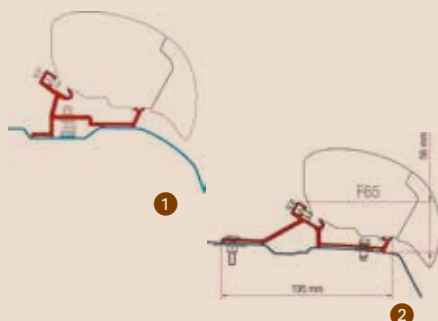

Référence	Longueur	Coloris	Cas d'emploi	Poids	Prix €
X817546	3,20 m	Polar White	Van court (5,42 m), ex : Van 02S	27,5 kg	720,20
X817547	3,70 m	Polar White	Van normal (5,99 m), ex : Van 02 03 04 06 07...	30 kg	786,20
X817548	4,00 m	Polar White	Van long (6,36 m), ex : Van 02 MAX XL	32 kg	836,50
X817549	3,20 m	Titanium	Van court (5,42 m), ex : Van 02S	27,5 kg	753,20
X817550	3,70 m	Titanium	Van normal (5,99 m), ex : Van 02 03 04 06 07...	30 kg	819,10
X817551	4,00 m	Titanium	Van long (6,36 m), ex : Van 02 MAX XL	32 kg	871,20

### Cales de montage

Référence	Désignation	Cas d'emploi	Prix €
① X817552	Kit FIAT High Roof	Ducato X2-50 >= 06/2006	134,20
X817553	Kit FIAT High Roof Super Long	Ducato X2-50 >= 06/2006 lg. 6,36 m	160,90
② X818014	Kit RENAULT Master H2	OPEL Movano / NISSAN NV400 H2 >=2010	140,50



### ■ Etriers de montage

Différents types d'étriers permettent de monter les stores FIAMMA F45 sur tout camping-car.

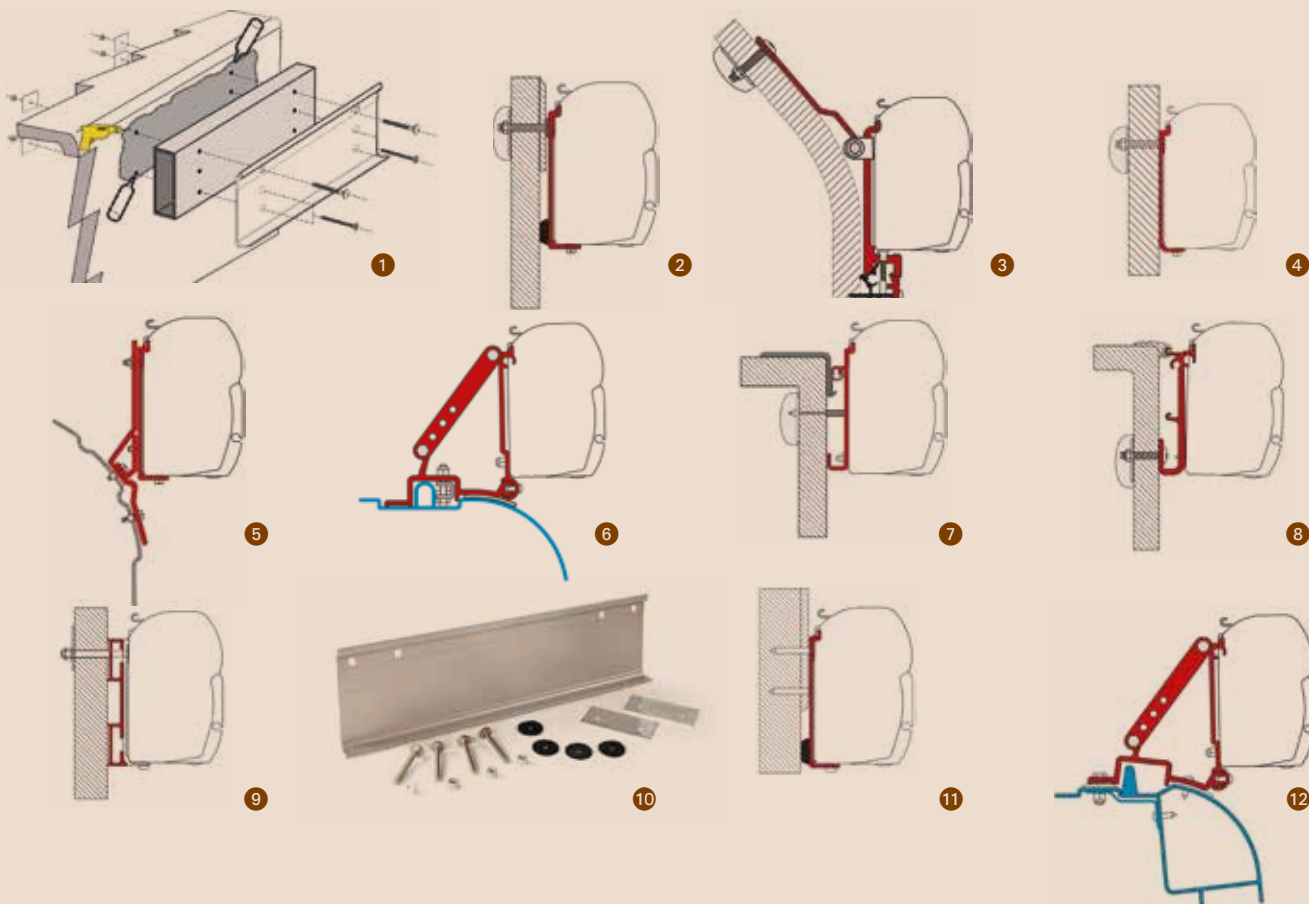

Référence	Désignation	Descriptif	Prix €
1 X815899	Kit étriers à coller	Composé de 3 étriers de 50 cm + cales d'épaisseur permettant le montage déporté. Livré avec kit de collage et entretoises. Type de montage : Challenger, Chausson depuis 2010	218,80
2 X924258	Kit Challenger Chausson	Eden/Allegro années 2000. Composé de 2 étriers de 8 cm et 1 étrier de 40 cm	106,20
3 X926869	Kit Eriba Touring	Composé de 3 étriers de 8 cm	163,30
4 X811568	Kit AS 120	Composé de 2 étriers de 12 cm et 1 étrier de 8 cm (livré de série avec les stores F45)	49,40
5 X916344	Kit VW T4 & Lift-Roof	Composé de 2 étriers de 14 cm	121,30
6 X928862	Kit Ducato X2-44	Composé de 2 étriers de 8 cm. Compatible avec les Jumper et Boxer de 2002 à 2006	89,80
X813420	Kit Ducato X2-50	Composé de 2 étriers de 8 cm. Compatible avec les Jumper et Boxer à partir de 06/2006	95,70
7 X923608	Kit Rapido série 7-8	Composé de 2 étriers de 8 cm et 1 étrier de 100 cm	134,20
8 X924536	Kit Caravan	Composé de 3 étriers de 13 cm pour la pose sur rail d'auvent	89,70
9 X915701	Adaptater D	1 étrier de 8 cm	20,90
X813465	Adaptater D	1 étrier de 12 cm	21,90
10 X817516	Kit S 400	1 étrier de 40 cm livré avec visserie	39,50
11 X817517	Kit Fleurette	Composé d' 1 étrier de 8 cm et 2 étriers de 12 cm	60,60
12 X928863	Kit Master 98 et Movano	Composé de 3 étriers de 8 cm	140,00

### ■ Joints anti-pluie Rain Guard

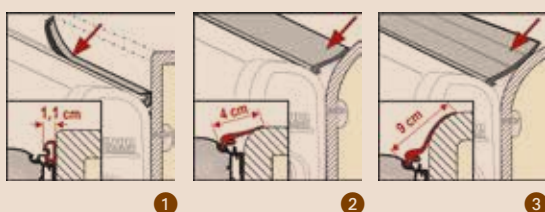

Se glissent entre le boîtier du store et la paroi. Vendus au mètre

Référence	Descriptif	Prix €
1 X921015	S (11 mm): pour les stores installés avec étriers AS 120, sur surface plane	14,20
2 X817928 <b>N</b>	M (40 mm): pour les stores à montage déporté ou pour les parois arrondies	15,20
3 X923607	L (90 mm): pour les stores à montage déporté	16,70

## Pièces détachées stores F45

NOUVEAU

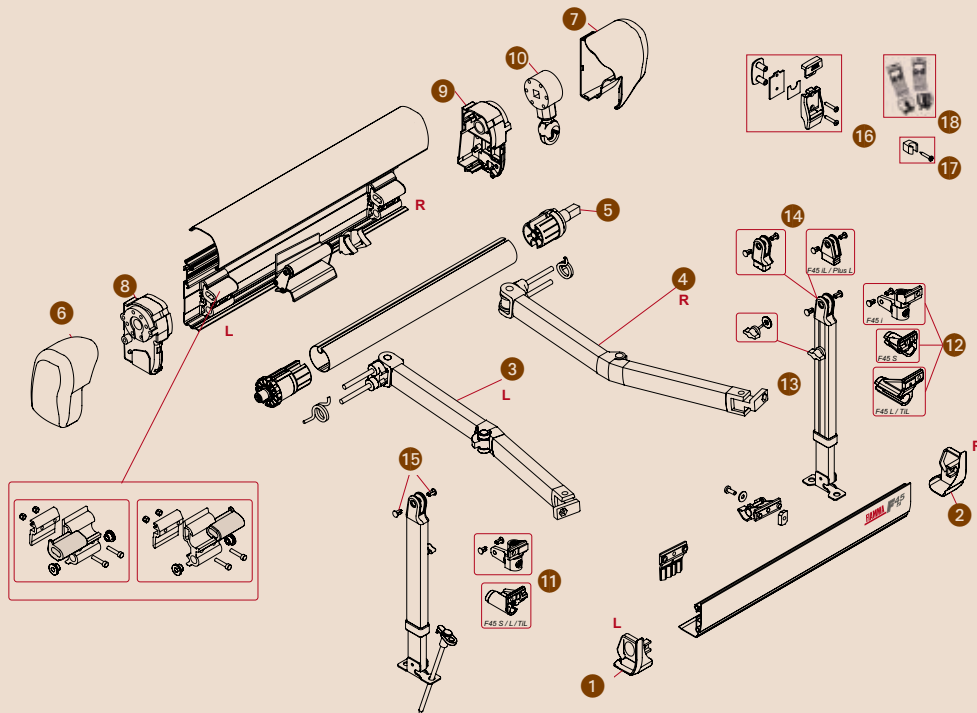

Référence	Désignation	Cas d'emploi	Prix €	
1	X816876	Crochetage gauche	F45 i	11,90
	X816877	Crochetage gauche	F45 S	14,60
	X816878	Crochetage gauche	F45 Ti	7,90
2	X816879	Crochetage droit	F45 i	11,90
	X816880	Crochetage droit	F45 S	14,60
	X816881	Crochetage droit	F45 Ti	7,90
3	X816882	Bras gauche	F45 Ti / i 300-450	172,60
4	X816883	Bras droit	F45 Ti / i 300-450	172,60
5	X816895	Axe droit (Ø 60 mm)	F45 L / TiL / iL / Plus L / Eagle	30,90
	X816896	Axe droit (Ø 48 mm)	F45 S / Ti / i (n° série >9331712) / Plus	42,40
6	X817660	<b>N</b> Couvercle gauche	F45 S blanc	40,10
	X816897	Couvercle gauche	F45 Plus	12,90
	X928742	Couvercle gauche	F45 i	14,00
	X816898	Couvercle gauche	F45 iL / F1 L	12,50
	X816899	Couvercle gauche	F45 Ti	13,60
7	X817659	<b>N</b> Couvercle droit	F45 S blanc	41,40
	X816900	Couvercle droit	F45 Plus	12,90
	X928739	Couvercle droit	F45 i	11,10
	X816901	Couvercle droit	F45 iL / F1 L	12,50
	X816884	Couvercle droit	F45 Ti	12,90
8	X816885	Embout gauche	F45 Plus	26,60
	X928741	Embout gauche	F45 i	23,50

Référence	Désignation	Cas d'emploi	Prix €	
9	X817661	<b>N</b> Embout droit	F45 S	23,40
	X928740	Embout droit	F45 i / Plus	26,60
10	X928765	Treuil + crochet	F45 S / Ti / i / Plus L	65,80
	X816905	Treuil + crochet	F45 L / TiL / iL	73,90
11	X927879	Articulation gauche	F45 Ti / i / Plus	18,80
	X816902	Articulation gauche	F45 iL / Plus L, F65	17,40
	X816886	Articulation gauche	F45 S	12,50
	X816887	Articulation gauche	F45 L / TiL	21,90
12	X927982	Articulation droite	F45 Ti / i / Plus	17,30
	X816888	Articulation droite	F45 iL / Plus L, F65	18,80
	X816889	Articulation droite	F45 S	12,50
	X816890	Articulation droite	F45 L / TiL	21,90
13	X816891	Vis papillon	F45 Ti(L) / i(L) / Plus(L), F65 S, F65	5,40
14	X927986	Embout de pied	F45 Ti / i / Plus	12,20
	X816903	Embout de pied	F45 iL (n° série <9438700) / Plus L	12,20
15	X816904	Rivet Snip-snap	F45 S / L / Ti(L) / i(L) / Plus(L)	1,50
16	X816892	Kit de fixation aluminium	F35 Pro, F45, F65, Caravanstore	32,80
	X923603	Kit de fixation plastique	F35 Pro, F45, Caravanstore	24,70
17	X816893	Kit de fixation manivelle sur paroi	F45 S (Ø 12 mm)	12,50
18	X816894	Kit de fixation	F45 S, Ti (350-400)	21,60



## Kit Repair Plus

Lot de 3 bandes adhésives en PVC transparent permettant la réparation de toiles déchirées

Référence	Dimensions	Prix €
X817929	<b>N</b> 80 x 150 mm chacune	24,70



### ■ Caravanstore

Store spécialement conçu pour les caravanes et véhicules de petit gabarit (fourgons par ex.)

Se monte sur le rail d'avant latéral et s'enroule dans un sac imperméable lorsqu'il n'est pas utilisé. Tube d'enroulement de gros diamètre évitant tout pli de la toile.

Livré avec pieds et bras de maintien (qui se replient dans le tube d'enroulement lors du rangement), piquets de fixation et toile pendante lambrequin Shade.



Désignation	Longueur	Avancée	Poids	Blue Ocean		Deluxe Grey	
				Référence	Prix €	Référence	Prix €
Caravanstore 190	1,9 m	1,8 m	6 kg	X812219	313,10	X812218	313,10
Caravanstore 225	2,25 m	2,25 m	7,5 kg	X812220	337,10	X808233	338,50
Caravanstore 255	2,55 m	2,25 m	8,5 kg	X812221	351,80	X808234	351,80
Caravanstore 280	2,8 m	2,25 m	9,5 kg	X812222	357,40	X920605	357,40
Caravanstore 310	3,1 m	2,25 m	10,5 kg	X812223	366,60	X920606	366,60
Caravanstore 360	3,6 m	2,25 m	11,5 kg	X812224	386,80	X920708	386,80
Caravanstore 410	4,1 m	2,25 m	12,5 kg	X812225	431,00	X812227	431,00
Caravanstore 440	4,4 m	2,25 m	13,5 kg	X812226	442,40	X926152	583,10

### ■ Tendeurs de toile



1

En aluminium anodisé, ils renforcent le store dans sa partie centrale : fini les poches d'eau et le bruit désagréable de la toile qui bat au vent.

Référence	Désignation	Descriptif	Prix €
1 X923610	Rafter Caravanstore	Livré de série avec les stores Caravanstore 410 et 440	35,10
2 X813766	Magic Rafter	S'attache aisément aux articulations des bras, évitant ainsi qu'ils ne se plient	93,60
3 X924541	Rafter Pro	Longueur réglable de 1440 à 2650 mm	79,30
X924546	Kit tendeur	Ensemble piquets + cordage pour maintenir le store F35 Pro	17,10



2



3



## Produit

Profondeur 3 mètres pour davantage d'espace

**TRIGANO**

### Auvents Pacifique



Bague de serrage rapide



Fixation trifix



Sangle haubanage tempête



Mesure du développé



Auvent de caravane disposant d'une vaste aération sous la casquette (avancée de 30 cm). Toit en polyester tissé 240 g/m<sup>2</sup> et façade et côtés en polyester tissé 200 g/m<sup>2</sup>, ceinturage en enduit PVC.

Les côtés sont détachables et permutables permettant de recevoir une annexe (cuisine, rangement ou chambre). Le côté cuisine est équipé de volet, moustiquaire et rideaux ; la façade est détachable et équipée de 2 portes.

Assemblage des parois par fermetures à glissières YKK. Montage sur armature bichromatée de diamètre 25 mm

Équipé du nouveau système à blocage rapide facilitant le réglage des tubes. Haubanage tempête : 2 sangles réglables et amovibles fixées au sol par piquets acier, prolongées avec ressorts.

Référence	Désignation	Dimensions	Prix €
X816589	Taille C	développé : 7,35 ~ 7,70 m	882,20
X816590	Taille D	développé : 7,70 ~ 8,05 m	906,50
X816591	Taille E	développé : 8,05 ~ 8,40 m	914,90
X816592	Taille F	développé : 8,40 ~ 8,75 m	938,40
X816593	Taille G	développé : 8,75 ~ 9,10 m	966,60
X816594	Taille H	développé : 9,10 ~ 9,45 m	980,80
X816595	Taille I	développé : 9,45 ~ 9,80 m	1048,00

### Accessoires pour auvent



1



2



3

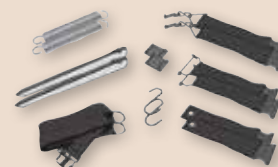

4

Référence	Désignation	Dimensions	Descriptif	Prix €
1 X811161	Annexe cuisine	190 x 110 cm	Toile enduite PVC + toit double pente. Avec rideaux de séparation, grande moustiquaire et volet avec fermeture	392,10
2 X816108	Annexe chambre	190 x 130 cm	Toit et murs polyester tissé enduit 1 face 240 g/m <sup>2</sup> . Avec moustiquaire + volet avec fermeture. Intérieur en coton et tapis de sol PVC cousu en cuvette. Livré avec 2 barres de tension de toit	396,50
3 X809123	Sangle d'arrimage		Pour auvent. Longueur de la sangle 12,50 m avec 2 piquets	19,80
4 X816703	Kit de fixation		Comprend 2 sangles de fixation en nylon longueur 5 m avec embouts clipsables, 2 piquets cornières et 2 ressorts. Les jeux d'adaptateurs permettent le montage sur stores Fiamma et Thule et auvents Isabella.	39,60



### ■ Abri tunnel BIVOUAC CAR

Pour fourgons et monospaces. Toile en polyester. Armature constituée de 3 arceaux en fibre de verre de Ø 11 mm. 2 aérateurs latéraux avec moustiquaires. 1 porte relevable (avec 2 mâts) sur l'avant et 1 porte latérale. Hauteur intérieure 2 m. Casquette arrière faisant office de sas de fixation sur le véhicule.

Référence	Dimensions	Poids	Prix €
X925631	300 x 330 x 200 cm	8,2 kg	322,30



### ■ Abri multi usage QUICK



Système à ouverture et fermeture rapide. Double-toit: polyester taffetas 185T/75D, résistant aux U.V, enduit polyuréthane (PU) imper 1000 mm. Arceaux en fibre de verre Ø 4,8 mm ; livré avec piquets fil acier.

Idéal pour douche, change, toilette, rangement...

Référence	Dimensions	Coloris	Poids	Prix €
X816112	120 x 120 x 195 cm	Blanc / vert	2 kg	150,30

### ■ Auvents gonflables LUNA



Totalement adaptés aux vacances itinérantes et dédiés aux amateurs de simplicité, ces nouveaux auvents se montent en quelques coups de pompes. Les armatures sont remplacées par des arceaux gonflables en Thermo polyuréthane (TPU) liés à la toile de l'auvent.

Un concept qui ne présente que des avantages : encombrement minimal, installation en 5 minutes, haute protection contre les crevaisons et même résistance au vent que les armatures traditionnelles.

2 portes latérales et panneaux frontaux ouvrants équipés de moustiquaire.

Toile en polyester Oxford 210D PU. Livrés avec pompe

Référence	Désignation	Dimensions	Poids	Prix €
X817085	LUNA 280	280 x 240 cm	11,9 kg	663,50
X817086	LUNA 390	390 x 240 cm	17,8 kg	822,40

**+** **Produit**  
Montage rapide 5 min







**Info Conseil**  
Pratique ! Le prix de vente des rouleaux est indiqué au mètre

## ■ Tapis de sol

Finition parfaite pour un aménagement extérieur stylé à long terme. Résistent à la déchirure, aux intempéries et aux UV pour une utilisation durable. Confort de marche élevé, isophonique et isolant thermique, ils assurent la ventilation du sol et un drainage efficace. Vendus au tapis découpé à dimensions ou au rouleau (longueur 30 m). Fixations vendues séparément



Aerotex. Densité 575 g/m <sup>2</sup>				
Référence	Dimensions	Coloris	Prix €	
1 X816659	30 x 2,5 m	Bleu/gris	NC	
2 X816660	30 x 2,5 m	Gris	NC	
3 X816661	30 x 2,5 m	Vert	NC	
X816662	3 x 2,5 m	Bleu/gris	NC	
X816663	3 x 2,5 m	Gris	NC	
X816664	3 x 2,5 m	Vert	NC	
X816665	4 x 2,5 m	Bleu/gris	NC	
X816666	4 x 2,5 m	Gris	NC	
X816667	4 x 2,5 m	Vert	NC	
X816668	5 x 2,5 m	Bleu/gris	NC	
X816669	5 x 2,5 m	Gris	NC	
X816670	5 x 2,5 m	Vert	NC	
X816671	6 x 2,5 m	Bleu/gris	NC	
X816672	6 x 2,5 m	Gris	NC	
X816673	6 x 2,5 m	Vert	NC	

Plus. Densité 545 g/m <sup>2</sup>				
Référence	Dimensions	Coloris	Prix €	
4 X816674	30 x 2,5 m	Anthracite	NC	
5 X816675	30 x 2,5 m	Bleu	NC	
6 X816676	30 x 2,5 m	Vert	NC	
X816677	3 x 2,5 m	Anthracite	NC	
X816678	3 x 2,5 m	Bleu	NC	
X816679	3 x 2,5 m	Vert	NC	
X816680	4 x 2,5 m	Anthracite	NC	
X816681	4 x 2,5 m	Bleu	NC	
X816682	4 x 2,5 m	Vert	NC	
X816683	5 x 2,5 m	Anthracite	NC	
X816684	5 x 2,5 m	Bleu	NC	
X816685	5 x 2,5 m	Vert	NC	
X816686	6 x 2,5 m	Anthracite	NC	
X816687	6 x 2,5 m	Bleu	NC	
X816688	6 x 2,5 m	Vert	NC	

**TRIGANO**

## ■ Tapis de sol polyester



Qualité PE haute résistance avec ourlet de bordage. Cèllets renforcés supplémentaires sur la longueur et la largeur pour un piquetage parfait. Souple et confortable d'utilisation. Nettoyage facile à l'eau et séchage rapide. Léger et facilement transportable. Traité anti-UV. Livré dans sac de transport.

Toile : Tissu Vinyle/Polyester (280 g/m<sup>2</sup>)  
Finition : œillets métalliques Ø 19 mm (fixations vendues séparément)

Référence	Dimensions	Prix €
X816651	3 x 2,5 m	51,40
X816652	3,5 x 2,5 m	58,70
X816653	4 x 2,5 m	68,50
X816654	4,5 x 2,5 m	75,90
X816655	5 x 2,5 m	85,60
X816656	5,5 x 2,5 m	93,00
X816657	6 x 2,5 m	90,00

## ■ Attaches - piquet



Référence	Désignation	Dimensions	Prix €
1 X816658	4 clips de fixation pour tapis		NC
2 X811586	Piquet	Ø 4 x 150 mm	0,30
3 X816731	6 œillets clipsable	Ø 35 x 50 mm	6,20
X817020B	6 œillets + piquets		NC

## ■ Mega stop



Tapis fin en mousse perforée ayant une excellente adhérence sur les surfaces lisses. Permet une parfaite tenue de la vaisselle dans les rangements, sur la table. Offre également une excellente isolation contre les vibrations

Référence	Désignation	Descriptif	Prix €
X815963	Présentoir garni	25 tapis dim. 30 x 150 cm, coloris assortis	NC



### Info Conseil

Référencement modifié : vrac (à la pièce) ou sous skin pack

#### ■ Piquets fil œil ouvert



Acier galvanisé.

Référence	Dimensions		Prix €
X816516	Ø 5 x 280 mm	B ★	1,20
X811585	Ø 4 x 180 mm	B ★	0,30
X811586	Ø 4 x 150 mm	B ★	0,30

#### ■ Piquets fil carré



Référence	Dimensions	Descriptif	Prix €
X814836	Ø 6 x 300 mm	Avec crochet	1,60

#### ■ Piquet fil grosse section



Acier galvanisé

Référence	Dimensions		Prix €
X447009	Ø 7 x 300 mm	B	1,70

#### ■ Piquets cornière



Acier galvanisé

Référence	Dimensions	Descriptif		Prix €
1 X811576	13 x 180 mm	10/10è	B ★	0,80
2 X816514	290 mm	15/10è, modèle renforcé	B ★	1,80
X816515	195 mm	15/10è, modèle renforcé	B	1,10
3 X811929	500 mm	En L acier 20/20è, ép. 3 mm	B	12,20

#### ■ Piquets de tente torsadés



Torsadés tous terrains

Référence	Dimensions	Descriptif	Prix €
X807881	350 mm	Section 20 x 4 mm	11,80
X807882	250 mm	Section 20 x 4 mm	9,50
X807883	200 mm	Section 16 x 3 mm	7,60

#### ■ Piquet plastique

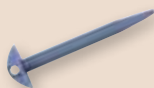

Référence	Dimensions	Descriptif	Prix €
X814840	100 mm	Pour tapis de sol et toile à pourrir	B 0,70

#### ■ Piquet roche



Référence	Désignation	Dimensions	Descriptif	Prix €
X814846	Piquet clou	250 mm	Avec crochet	B 2,30

#### ■ Piquets d'arrimage



Référence	Désignation	Dimensions	Descriptif	Prix €
1 X814850	Piquet d'arrimage	500 mm	Avec anneau	9,50
2 X814851	Piquet parasol	460 mm	Galvanisé	18,00
3 X447010	Piquet chien	400 mm		7,60

★ **Produit Star** : Améliorez la rentabilité de votre magasin avec notre liste conseil



### ■ Outils de camping



Référence	Désignation	Descriptif	Prix €
1 X812327	Pelle multi-fonctions	Hachette, scie, décapsuleur, maillet. Avec sac de rangement. Longueur 390 mm, poids 950 g.	28,70
2 X812328	Pelle	Repliable en acier. Longueur ouvert 580 mm - fermé 240 mm.	24,90
3 X811910	Pelle-pioche	Pliante en tôle indéformable laquée avec un côté dentelé, manche hêtre verni. Longueur ouvert 650 mm - fermé 450 mm. Poids 1 kg	19,30
4 X811589	Maillet plastique	Manche métal avec arrache piquet	6,20

### ■ Chariots et diables



Référence	Dimensions	Charge maxi	Descriptif	Prix €
1 X816701	Plié : 240 x 80 x 425 mm - déplié : 240 x 220 x 895 mm	15 kg	Plastique / aluminium, avec bras télescopique et câbles élastiques	20,50
2 X810221	Plié : 480 x 60 x 710 mm - déplié : 480 x 410 x 980 mm	80 kg	Aluminium, avec bras télescopique	86,90
3 X815677	Plié : 305 x 120 x 534 mm - déplié : 358 x 310 x 900 mm	30 kg	Acier, avec bras repliable et câbles élastiques (lg. 560~1160 mm) pour maintenir le chargement	25,30
4 X813344	Plié : 700 x 80 x 700 mm	70 kg	Aluminium, avec roues gonflables Ø 260 mm démontables pour faciliter le rangement. Peut également servir de siège (charge statique 120 kg).	

### ■ Produits d'entretien camping



Référence	Désignation	Conditionnement	Prix €
1 X811913	Imperméabilisant universel	Atomiseur de 750 ml	13,50
<i>Incolore, il imperméabilise, ravive et protège tentes, auvents, stores, bâches, parasols...Perméable à l'air, anti-moisissure et insectes, protection contre le feu.</i>			
2 X814614	Spray huile silicone	Atomiseur de 300 ml	9,80
<i>Pour fermeture éclair</i>			
3 X814615	Imperméabilisant	Atomiseur de 500 ml	11,30
<i>Pour tous textiles.</i>			
4 X447209	Bouchon		0,40
<i>Pour matelas pneumatique. Dim. Ø 7-9 mm</i>			





## ■ Fixe-bagages tressé

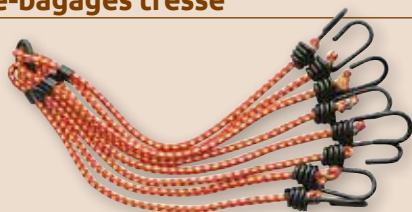

Référence	Dimensions	Descriptif	Prix €
X811924	Ø 8 x 750 mm (extensible à 1500 mm)	8 bras, crochets plastifiés <b>B</b>	6,10

### Info Conseil

Pratique ! Le prix de vente indiqué est au mètre

## ■ Tendeur caoutchouc



Profil en caoutchouc naturel permettant l'arrimage de tout type de chargement, à l'aide de crochets et/ou œilletons.  
Densité 1,15 g / cm<sup>3</sup>  
Force de traction 97 N / 2,5 mm  
Elongation jusqu'à rupture 510 %

Référence	Descriptif	Prix €
X815912	Le rouleau de 10 mètres, en boîte dévidoir	9,10

## ■ Bobine de sandow



Ame naturelle tressée monofilament polyéthylène.

Référence	Dimensions	Coloris	Conditionnement	Prix €
X808487	Ø 8 mm	Bleu	rouleau de 100 m	118,90

## ■ Tendeurs d'auvent



Référence	Désignation	Dimensions	Prix €
1 X816512	Mini Sandow	Ø 4 x 200 mm (extensible à 360 mm)	<b>B</b> ★ 2,20
2 Crochets multi-usages			
2 X816513	Bouclette bas de tente	Ø 5 x 100 mm (extensible à 170 mm)	<b>B</b> ★ 1,80

## ■ Tendeurs échelle



Référence	Dimensions	Descriptif	Prix €
1 X814787	20 x 115 mm	Avec bouton	1,40
2 X814788	20 x 245 mm	Avec bouton	2,10

## ■ Poubelles



Référence	Dimensions	Volume	Poids	Prix €
1 X815956	300 x 320 x 420 mm	40 l	1 kg	64,50
<i>S'accroche n'importe où grâce à ses crochets de fixation. Hauteur repliée 50 mm, pour un rangement aisé.</i>				
2 X815957	247 x 185 x 180 mm	5 l	400 g	21,90
<i>Rigide, elle dispose d'un rebord de 20 mm pour l'accrocher sur un meuble. Livrée avec couvercle amovible</i>				
3 X817448	300 x 380 x 710 mm	80 l	1,7 kg	35,70
<i>Poubelle autonome idéale pour une utilisation sous l'auvent ; avec points d'ancrage sur l'embase. Une fois pliée, elle se range facilement (hauteur 150 mm).</i>				

### Produit

Livrée avec un rouleau de sacs

★ **Produit Star** : Améliorez la rentabilité de votre magasin avec notre liste conseil



**Info Conseil**

Référencement modifié : vrac (à la pièce) ou sous skin pack

■ Cordes et cordeaux



Référence	Désignation	Descriptif		Prix €
1 X484328	Corde nylon	Ø 5 mm, longueur 15m	B ★	9,00
2 X484330	Corde nylon	Ø 3 mm, longueur 4m	B ★	1,30
3 X816525	Corde nylon	Ø 2,5 mm, longueur 4 m avec tendeur plastique et anneau	B	3,30
4 X814785	Corde nylon	Ø 4 mm, longueur 3 m. Avec tendeur aluminium 3 trous.		1,20
5 X816523	Corde nylon	Ø 2,5 mm, longueur 20 m	B	3,90
6 X816524	Cordeau coton câble	Ø 3 mm, longueur 15 m	B	3,60

■ Tendeurs de cordes

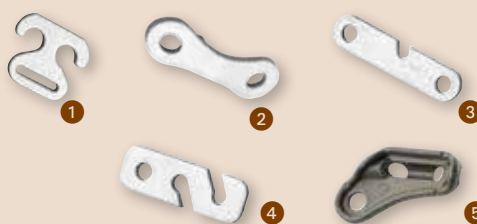

Référence	Descriptif	Prix €
1 X801587	ABS ancre	0,60
2 X447401	Cambré Dural 2 trous	B 0,30
3 X447402	Plat Aluminium	B 0,20
4 X447404	Chicane aluminium	B 0,30
5 X811902	Plastique 3 trous	B 0,50

■ Cèllets et boutons pression

**Info Conseil**

Voir aussi Pressions Tenax p.145



Référence	Désignation	Descriptif		Prix €
1 X808147	Cèllets	Avec outil à sertir. Ø 18 mm. Coque de 25		11,60
2 X484307B	Cèllets plastique	Ø 12 mm pour bâche. Skin pack de 10	★	NC
3 X813065	Bouton pression	Mâle à visser sur paroi bois ou acier	B ★	NC
4 X813066	Bouton pression	Femelle	B ★	NC
5 X484316	Tourniquets GM	Laiton nickelé avec œillet	B ★	3,30
6 X447207B	Attache sandow	En plastique coloris gris/noir. Skin pack de 10	★	NC

■ Pièces de réparation pour auvents

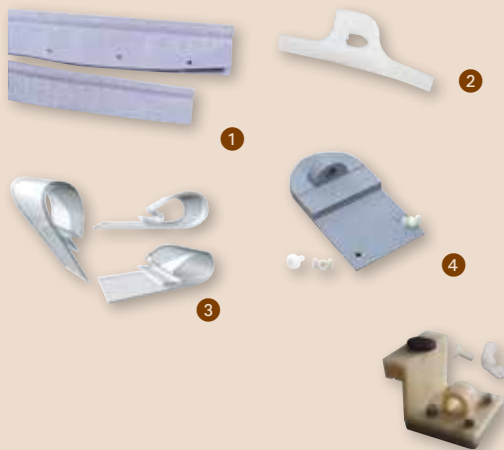

Référence	Désignation	Descriptif		Prix €
1 X808557	Ruban jonc	Double. Enduit 1000D nylon, perforé Ø 7 mm. Coloris gris. Vendu au mètre (rouleau= 100 m)		5,20
2 X801586	Glisseur	Pour rideau polyéthylène	B ★	0,50
3 X816522	Glisseur	Pour rideau plastique	B ★	0,30
4 X811570B	Attaches	Pour auvent Trifix. Skin pack de 5 avec visserie	★	NC
5 X811572B	Attaches	Pour auvent Trifix double jonc. Skin pack de 5 avec visserie	★	NC
6 X811571B	Vis + écrou	Pour attache auvent Trifix. Skin pack de 10	★	NC

### ■ Faïtières télescopique à crochet



Avec crochet pour Trifix ou pontet

Référence	Diamètre	Longueur	Prix €
X808425	19 / 22 mm	2,2 m	21,80
X808427	19 / 22 mm	2,5 m	24,30
X808426	22 / 25 mm	2,2 m	23,20
X808423	22 / 25 mm	2,5 m	26,90
X808424	22 / 25 mm	2,7 m	30,20

### ■ Faïtières télescopique à ventouse



Avec ventouse et fixation MGP

Référence	Diamètre	Longueur	Prix €
X801559	16 / 19 mm	2,2 m	20,30
X801560	16 / 19 mm	2,5 m	23,20
X800277	19 / 22 mm	2,2 m	21,00
X801561	19 / 22 mm	2,5 m	25,50
X800119	22 / 25 mm	2,2 m	23,60
X801562	22 / 25 mm	2,5 m	27,50
X808097	22 / 25 mm	2,7 m	32,40

### ■ Faïtières d'auvent à crochet



Avec crochet et pince

Référence	Diamètre	Longueur	Descriptif	Prix €
X814796	22 / 25 mm	1,7 ~ 2,5 m	Galvanisé	28,20
X814797	22 / 25 mm	1,7 ~ 2,5 m	Aluminium	25,20

### ■ Mats tempête vertical



Livré avec collier, coupelle à pointe et fixation MGP

Référence	Diamètre	Longueur	Prix €
X801563	16 / 19 mm	2,2 m	19,80
X801564	16 / 19 mm	2,5 m	23,20
X800276	19 / 22 mm	2,2 m	20,30
X801565	19 / 22 mm	2,5 m	23,60
X800118	22 / 25 mm	2,2 m	25,20
X801566	22 / 25 mm	2,5 m	27,50

### ■ Mats tempête



Référence	Diamètre	Longueur	Descriptif	Prix €
X814798	25 / 22 mm	1,7 ~ 2,5 m	Galvanisé, avec pied	27,20
X814799	25 / 22 mm	1,7 ~ 2,5 m	Aluminium	23,80

### ■ Barres anti-poche



1 Les 2. 1 clip nylon + 1 pince

Référence	Diamètre	Longueur	Prix €
X807204	22 mm	2,2 m	75,50

2 Galvanisées

Référence	Diamètre	Longueur	Prix €
X814800	22 / 19 mm	1,5 ~ 2 m	23,80
X814801	22 / 19 mm	1,65 ~ 2,55 m	25,00

### ■ Barre balcon à clips



2 fixations MGP

Référence	Longueur	Prix €
X800278	2,7 m	36,20

### ■ Mats de tente



Galvanisé

Référence	Diamètre	Longueur	Prix €
X814810	19 / 22 mm	1,4 ~ 2 m	21,20
X814811	22 / 25 mm	1,7 ~ 2,5 m	24,80



## Jupe d'auvent



Largeur 50 cm, vendue au mètre

Référence	Descriptif	Prix €
X800279	Grise	10,10



## Accessoires pour armatures d'auvents

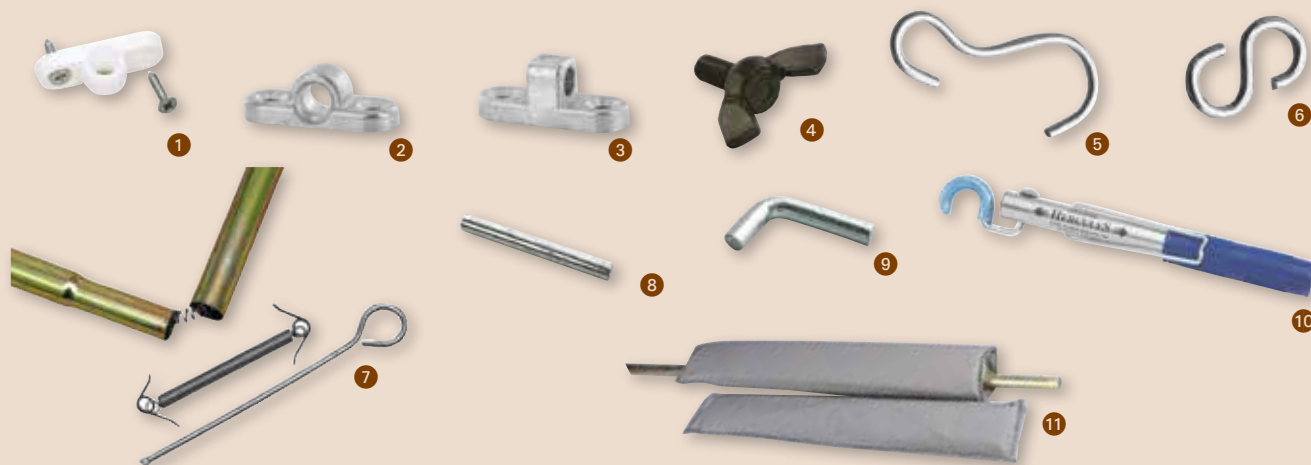

Référence	Désignation	Descriptif	Dimensions	Prix €
1 X801569	Pontet	Œil Ø 8 mm horizontal. Plastique	45 mm	B ★ 0,90
X484306	Pontet	Œil Ø 8 mm vertical. Plastique	45 mm	B ★ 1,40
2 X814790	Pontet	Œil Ø 8 mm horizontal - Aluminium	45 mm	B 3,20
3 X814791	Pontet	Œil Ø 8 mm vertical - Aluminium	45 mm	B 3,50
4 X801970	Vis papillon		Ø 6 mm	1,50
5 X811901B	Crochet de suspension	Acier. Skin pack de 5	75 mm	NC
6 X811904B	Crochet de suspension	Fil Ø 2 mm, Skin pack de 10	8 x 24 x 20 mm	★ NC
7 X811905B	Ressort de solidarisation	Avec outil de pose. Skin pack de 10 ressorts		NC
8 X35022	Axe	Droit, acier zingué	lg. 30 mm	0,50
X35024	Axe	Droit, acier zingué	lg. 70 mm	0,50
9 X36864	Axe	Cintré acier zingué	Ø 6 mm, lg. 45 mm	0,30
10 X923186	Tendeur Hercule	Pour tendre l'armature d'auvent sans effort. Pour tout diamètre de tube		B ★ 37,60
11 X807931	Coussinet	Anti-friction pour auvent. Par 2	Ø 25 mm	27,50

## Clips, colliers et fixations

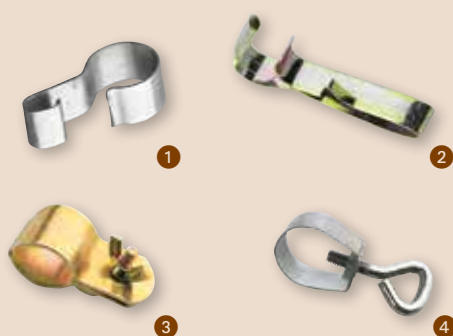

Référence	Désignation	Descriptif	Dimensions	Prix €
1 X484310	Clip Feuillard	Acier à ressorts	Ø 19 - 22 mm	1,10
X484311	Clip Feuillard	Acier à ressorts	Ø 22 - 25 mm	B 1,20
2 X801568	Fixation MPG	A crochet	Ø 12 mm	B 2,90
X800391	Fixation MPG	A bec	Ø 25 mm	B ★ 5,10
3 X801583	Pince de fixation	Acier	Ø 20 mm	B 2,00
X801584	Pince de fixation	Acier	Ø 22 mm	B ★ 2,20
X801585S	Pince de fixation	Acier	Ø 25 mm	B ★ 3,50
4 X811573B	Collier de serrage	Skin pack de 5	Ø 20 mm	★ NC
X811574B	Collier de serrage	Skin pack de 5	Ø 25 mm	★ NC

★ **Produit Star** : Améliorez la rentabilité de votre magasin avec notre liste conseil



### Info Conseil

Référencement modifié : vrac (à la pièce) ou sous skin pack



### ■ Bracelets caoutchouc



Référence	Désignation	Dimensions		Prix €
1 X816521	Bracelet caoutchouc	46 x 3 x 3 mm	B ★	0,60
<i>Fenêtre</i>				
2 X816518	Bracelet caoutchouc	160 x 4 x 4 mm	B ★	1,30
<i>Intérieur</i>				
3 X808476	Anneau élastique	110 x 5 mm		1,60
<i>PE Noir</i>				
4 X816519	Anneau caoutchouc	110 x 4 x 2 mm	B ★	0,50
<i>Double œillet pour volets de fenêtres</i>				
5 X816520	Anneau caoutchouc alvéolé	150 x 20 x 4 mm	B	2,50
<i>Tension progressive des bas de tente aux piquets</i>				
6 X814786	Bracelet caoutchouc	80/90 x 5 mm	B ★	0,80

### ■ Bouchons et embouts pour armatures d'auvents



Référence	Désignation	Dimensions	Descriptif	Prix €
1 X484303	Bouchon avec crochet	Ø 22 mm		1,60
X484304	Bouchon avec crochet	Ø 25 mm		2,80
2 X801580	Embouts percés	Ø 20 mm	Pour tube Ø 16 mm	0,90
X801581	Embouts percés	Ø 22 mm	Pour tube Ø 20 mm	1,30
X801582	Embouts percés	Ø 25 mm	Pour tube Ø 22 mm	1,60
3 X801573	Embout	Ø 16 mm	Plastique de faitière	3,10
4 X811906B	Coupelle	Ø 50 mm	Plastique, pour pied de mât. Skin pack de 2	NC
5 X808548	Coupelle	Ø 60 mm	Acier, plate avec 2 trous, pour tube Ø 22 à 28 mm	B 2,20
6 X815900	Ventouse		Plastique, avec agrafe	B ★ 2,90
7 X814792	Embout à pointe		Pour tube de 19 mm	1,60
X814794	Embout à pointe		Pour tube de 22 mm	1,80
X814795	Embout à pointe		Pour tube de 25 mm	2,30
8 X801570	Coupelle à pointe	14/16 mm		0,90
X801571	Coupelle à pointe	16/18 mm		1,20
X801572	Coupelle à pointe	18/20 mm		B 1,50
9 X484301	Embout conique	Ø 25 mm		B 1,80
10 X814793	Ventouse caoutchouc	Ø 75 mm	Pour tube de Ø 22 à 28 mm	B 6,90

### ■ Pièces pour auvents Trigano

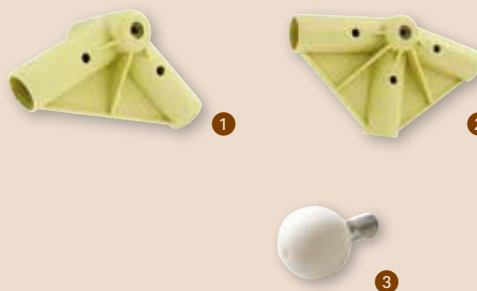

Pour auvents Etrezat, Touquet, Sicile, Adriatic

Référence	Désignation	Prix €
1 X814533	Pièce de jonction droite ou gauche	5,50
2 X814534	Pièce de jonction centrale	8,30
3 X815197	Rotule (embout de faitière)	2,10



## ■ Attelages universels



La révolution dans le segment des attelages !

Ces attelages sont utilisables sur tout type de châssis : leur largeur est réglable jusqu'à 1500 mm. Ils s'adaptent sur toutes les rallonges de châssis et sont également compatibles avec les châssis Al-Ko. L'assemblage est très facile et ne nécessite aucun perçage.

Porte-à-faux maximum 400 mm (distance entre le dernier point d'ancrage sur châssis et le pare-chocs).

Livré avec plaques de montage additionnelles (pour rabaisser le montage en cas de besoin) et certificat d'homologation CE.

Prévoir en supplément le faisceau (multiplexé ou traditionnel) ainsi que les rallonges de châssis le cas échéant.

Référence	Désignation	Poids	Prix €
1 X815897	Boule fixe	37 kg	NC
2 X815898	Boule amovible	45 kg	NC

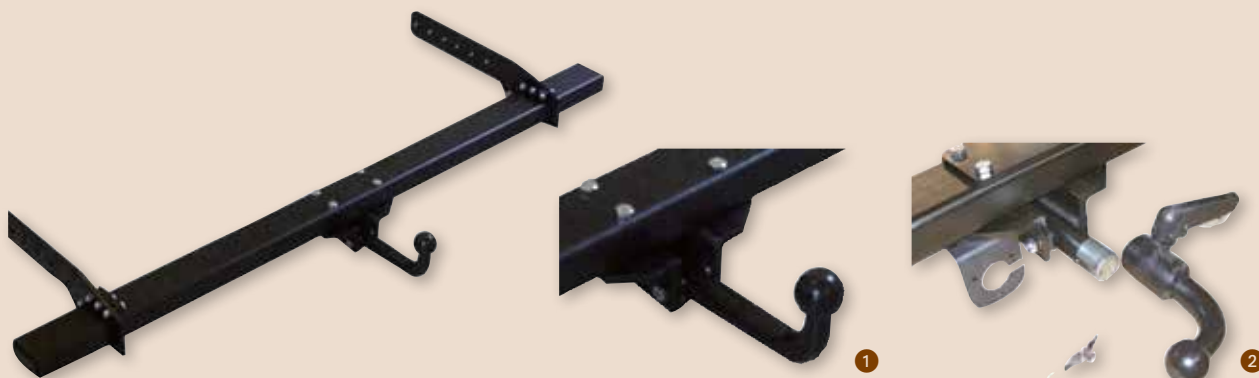

## ■ Rallonges de châssis

Longueur maxi 1750 mm

Pour les véhicules non référencés : nous consulter

Référence	Cas d'emploi	Poids	Prix €
X813479	Ducato X2-50 (>07/2006) : plancher et châssis	29 kg	NC
X813472	Ford Transit : plancher cabine	25 kg	NC
X813473	Ford Transit : châssis cabine	25 kg	NC



### Info Conseil

De nombreux camping-cars sortent d'usine sans modification du châssis, rendant impossible le montage de tout attelage ou porte-moto. Avec les différentes versions proposées vous pourrez préparer le châssis de tout véhicule porteur actuel

## ■ Faisceaux multiplexés



Compatibles avec la technologie du multiplexage, spécialement conçus pour les camping-cars (longueur de câble, étanchéité...).

Référence	Cas d'emploi	Poids	Prix €
X816279	Ducato X2-50 et Iveco (à partir de juin 2006)	3 kg	291,60
X814486	Ford Transit (de 09/2006 à 08/2014)	2 kg	NC



### ■ Porte-motos FINDUS

#### Info Conseil

Pour vérifier la compatibilité du véhicule, notre Service Technique se tient à votre disposition pour l'établissement d'un devis en 24 heures pour un montage personnalisé.



1



2



3

Nouveau porte-moto tout aluminium offrant différentes configurations sur une même base technique. Montage universel : il dispose d'une homologation européenne par type.

Les avantages :

- Le plus léger de sa catégorie
- Fabrication en aluminium : ne craint pas le sel, pas de problème de rouille
- Maxi charge utile : 150 kg (dans la limite du PTAC autorisé)
- Hauteur de chargement réduite
- Facilement démontable
- Livré avec barre de fixation et kit d'arrimage pour protéger le véhicule

Le montage sur le véhicule peut nécessiter des rallonges de châssis pour compléter/renforcer le châssis d'origine ; nous consulter.

Référence	Version	Charge maxi	Poids	Prix €
1 X817204	Findus	1 moto (150 kg)	25 kg	NC
2 X817205	Findus Pro	1 moto et 2 vélos (150 kg)	31 kg	NC
3 X817206	Findus 4.0	4 vélos (80 kg)	27 kg	NC